

MIXO インサート

MIXO



- 圧着式接続
4A/5A/10A/16A/40A/70A/100A/200A
ページ 280



- ネジ式接続
40A
ページ 288



- バネ式接続
16A
ページ 294



- ダミー モジュール - エアー モジュール
ページ 345



- フレーム
ページ 356



- MIXOフレーム用 保護アース用アダプタ
ページ 359

MIXO データ



- ギガビット - BUS - USB - D-SUB
- POF/MOST® - 同軸 - 光 - RJ45
ページ 312

MIXO HNM



- 圧着式接続
10A/16A/40A
ページ 361



- HNM フレーム
ページ 373

BUILD YOUR CONNECTOR

最適なコネクタを思い通りに



MIXO インサート



MIXO イレクター

MIXO シリーズ

概要

MIXO シリーズは、従来のエンクロージャで利用できる特殊用途向けのモジュラーユニットシステムです。

エンクロージャ内に、電気信号、10 bar までの圧縮空気伝導用、圧力弁付き加圧流体用といったコンタクトによる異なる接続方式を格納することができます。

金属製フレームにMIXO インサートを並置したものが単一の**小型ブロック**を形成し、それをハウジング内に格納します。モジュールは装着後に特殊タブでロックされ、組み立てたコネクタをエンクロージャ内に取り付けます。

モジュール構造のシステムにより、コネクタ全体を分解することなく、フレームに挿入したそれぞれのインサートに簡単にアクセスすることができます。

ILME社のMIXOシリーズは動力・信号・光通信・エア配管を含む40種類以上のモジュールから個別の用途に応じて**自由にコネクタをカスタマイズ**できます。モジュールの種類は日々充実しており、新しい接続方法を実現します。

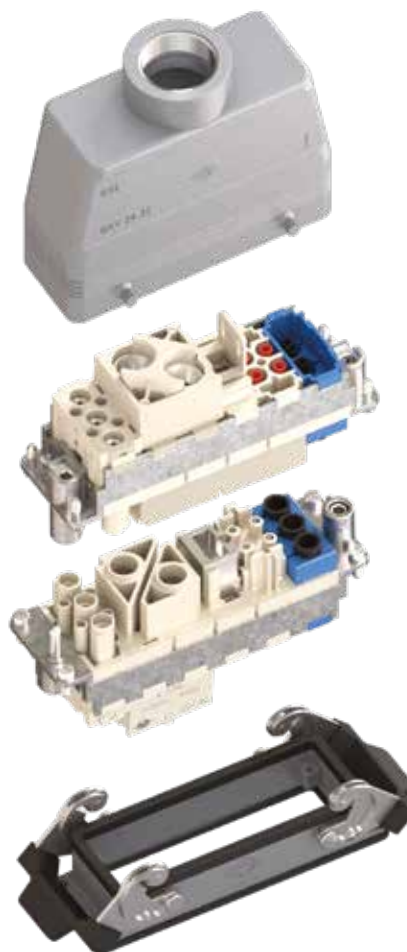

弊社エンクロージャと併せてご使用いただくことで用途は無限に広がります。

動力/信号

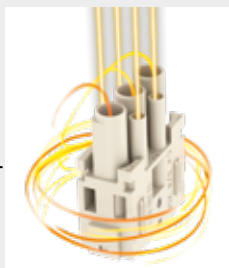

動力



データ送信

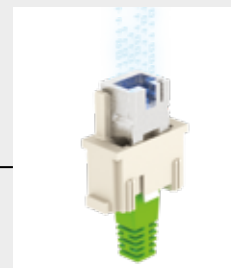

光ファイバー



エア



MIXO シリーズにご使用いただけるフレームには、**5種類**の**サイズ**があります。

フレーム	1または2レバーの エンクロージャ
CX 01 T	サイズ “49.16”
CX 02 TM/TF	サイズ “44.27”
CX 03 TM/TF	サイズ “57.27”
CX 04 TM/TF	サイズ “77.27”
CX 06 TM/TF	サイズ “104.27”
CX 04 TM/TF (x 2)	サイズ “77.62”
CX 06 TM/TF (x 2)	サイズ “104.62”

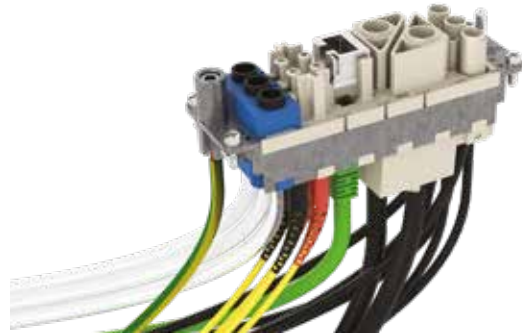

CX 01 T
1 フレームスロット

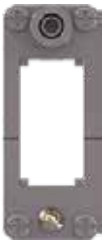

CX 02 TF/TM
2 フレームスロット



CX 04 TF/TM
4 フレームスロット



CX 03 TF/TM
3 フレームスロット

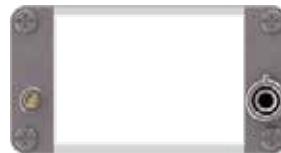

CX 06 TF/TM
6 フレームスロット

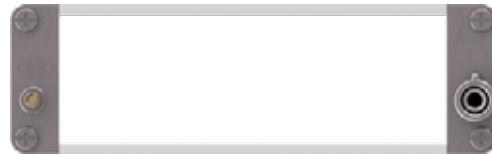

新しい**HMNフレーム**はアース端子に特殊な金メッキを施したシリーズで、Rシリーズ圧着コンタクト、対応するフード及びハウジングとご使用いただくことで**HNMコネクタ**(10000回の高嵌合回数対応)してとご使用いただけます。

ご使用いただけるかは用途にも応じますので弊社にお問い合わせください。
また詳細は373ページもご参照ください。

空きスロットには**CX FM**ダミーモジュールをご使用ください。

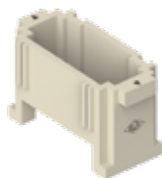

また、MIXO シリーズは、COBパネルサポートとも併せてお使いいただけます。

フレーム	COB パネルサポート 品番
CX 02 TM/TF	固定側: COB 06 BC および COB TCQ 可動側: COB TSF, COB TSFS および COB 06 CMS
CX 03 TM/TF	固定側: COB 10 BC および COB TCQ 可動側: COB TSF, COB TSFS および COB 10 CMS

フレーム	COB パネルサポート 品番
CX 04 TM/TF	固定側: COB 16 BC および COB TCQ 可動側: COB TSF, COB TSFS および COB 16 CMS
CX 06 TM/TF	固定側: COB 24 BC および COB TCQ 可動側: COB TSF, COB TSFS および COB 24 CMS

適応範囲

各モジュールのサイズ(1.2又は3フレームスロット)を考慮して適切なフレームをご選択ください。シングルサイズのモジュールは、MIXO ONEエンクロージャ内に直接取り付けすることもできます。

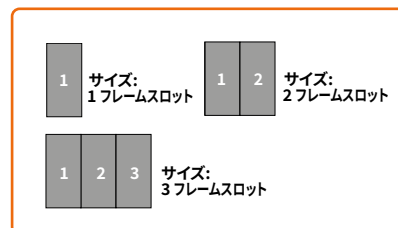

インサート	コンタクトタイプ	信号タイプ	結線方式	定格電流(A)	定格電圧(V)	モジュラーサイズフレーム数
CX 01 YF/M	メイン	電気	圧着	200	1000	2
CX 01 YPEF/M	保護アース	—	圧着	200	—	2
CX 01 GF/M	メイン	電気	圧着	100	830	1
CX 02 GF/M	メイン	電気	圧着	100	1000	2
CX 02 7F/M	メイン	電気	圧着	70	1000	1
CX 02 4AF/M	メイン	電気	ネジ (アクシャルスクリュー)	40	1000	1
CX 02 4BF/M	メイン	電気	ネジ (アクシャルスクリュー)	40	1000	1
CX 02 4F/M	メイン	電気	圧着	40	1000	1
CX 03 4F/M	メイン	電気	圧着	40	400/690	1
CX 03 4BF/BM	メイン	電気	圧着	40	500	1
CX 3/4 XDF/M	メイン / 補助	電気	圧着	40/10	830	1
CX 04 XF/M	メイン	電気	圧着	40	830	1
CX 05 SF/M ▲	メイン	電気	バネ	16	400	1
CX 05 SHF/M	メイン	電気	SQUICH®-バネ	16	400	1
CX 06 CF/M	メイン	電気	圧着	16	500	1
CX 06P CF/M	メイン	電気	圧着	16	830	1
CX 08 CF/M	メイン	電気	圧着	16	400	1
CX 08 16F/M	メイン + シールド	電気	圧着	5	50	1
CX 08 16GF/16GM	メイン + シールド	電気	圧着	5	50	1
RX 08 16F/M (HNM)	メイン + シールド	電気	圧着	5	50	1
RX 08 16GF/16GM (HNM)	メイン + シールド	電気	圧着	5	50	1
CX 08 D5F/F2 M/M2	メイン + シールド	電気	圧着	10	50	1
CX 08 D5GF/F2 GM/GM2	メイン + シールド	電気	圧着	10	50	1
RX 08 D5F/F2 M/M2 (HNM)	メイン + シールド	電気	圧着	10	50	1
RX 08 D5GF/F2 GM/GM2 (HNM)	メイン + シールド	電気	圧着	10	50	1
CX 20 CF/M	メイン	電気	圧着	16	500	2
CX 12 DF/M	メイン / 補助	電気	圧着	10	250	1
CX 17 DF/M	メイン / 補助	電気	圧着	10	160	1
CX 42 DF/M	メイン / 補助	電気	圧着	10	150	2
CX 25 1BF/M	メイン / 補助	電気	圧着	4	50	1
CX 25 1F/M ▲	メイン / 補助	電気	圧着	4	50	1
CX 20S 1F/M	メイン / 補助 + シールド	電気	圧着	4	32	1
CX 20S 1GF/1GM	メイン / 補助 + シールド	電気	圧着	4	32	1
RX 20S 1F/M (HNM)	メイン / 補助 + シールド	電気	圧着	4	32	1
RX 20S 1GF/1GM (HNM)	メイン / 補助 + シールド	電気	圧着	4	32	1
CX 36 1F/M	メイン / 補助	電気	圧着	4	32	1
CX 02 CHF/M	メイン	電気	圧着	16	2500	1
CX 02 HF/M	メイン	電気	圧着	16	2900 / 5000	2
CX 02 4HF/M	メイン	電気	圧着	40	2900 / 5000	2
CX 02 BF/M	シールド付きコネクタ2個搭載 (CX 04 B, CX 01 B, CX 01 BC, CX 08 B参照)	—	—	—	—	2
CX 01 BCF/M	メイン / 補助 + シールド	電気	圧着	16	50	—
CX 01 BF/M	メイン / 補助 + シールド	電気	圧着	10	50	—
CX 04 BF/M	メイン / 補助 + シールド	電気	圧着	10	50	—
CX 08 BF/M	メイン / 補助 + シールド	電気	圧着	5	50	—
CX 03 P	エア(プラスチック) Ø1.6 - 3.0 - 4.0 mm	気体	プッシュイン	—	—	1
CX 03 MP	エア(金属) Ø3.0 - 4.0 - 6.0 mm	気体	プッシュイン/ワタタッチ	—	—	1
CX 02 P	エア Ø 6.0 mm	気体	プッシュイン	—	—	1
CX FM	なし(ダミーモジュール)	—	—	—	—	1
CX 01 J8F/M/IM	RJ45	電気	圧着 / IDC	—	—	1
CX 01 J8AIF/BIF/PIF	RJ45 + シールド	電気	IDC	1	50	1
CX 01 J8UM	RJ45	電気	IDC	—	—	1
CX 01 JF/M	RJ45 + 補助	電気	圧着	10	250	2
CX 02 JF/M	RJ45 + 補助	電気	圧着	10	250	3
CX 01 UF/M	USB	電気	—	—	—	1
CX 01 9VF/M	D-SUB	電気	圧着	5	50	1
CX 01 9VF2/M2	D-SUB + シールド	電気	圧着	5	50	1
CX 01 9VTF	D-SUB	電気	ネジ	5	50	1
CX 01 MIF/MIM	HDMI	電気	—	—	—	1
CX 04 LF/M	POF / MOST	光	圧着	—	—	1
CX 04 RF/M	同軸	電気	圧着	—	—	1
CX 04 SCF/M	SC 光ファイバー	光	圧着/接着	—	—	1

各部の特徴

- ① チューブ挿入式金属製（樹脂製）エアーコンタクト
- ② 光ファイバー用 SC タイプ
- ③ 銀または金メッキ真鍮製コンタクト導体結線は圧着、バネ式、アクシャルスクリューのいずれかとなります
- ④ 挿入式同一サイズモジュラーインサート
フレームロックタブ付き
- ⑤ ガラスファイバー強化難燃熱可塑性樹脂製インサート
UL 94V-0認証済み、周囲温度範囲-40～+125°C
- ⑥ UL、CSA、CCC、GL、EAC 認証マーク付きインサート
EN 61984 適合
- ⑦ ”特許取得”
誤嵌合防止非対称ガイドレール付きインサート
- ⑧ 両側面のコンタクト配列識別用ナンバー/コード表示
- ⑨ 亜鉛ダイキャスト合金製モジュール取付用フレーム
標準ハウジングサイズで使用可能
- ⑩ モジュールロックタブ
使用するモジュール数に応じて分割して使用します。
配線及びコネクタ挿抜時にモジュールの高い安定性を確実に
することができます
- ⑪ 広接触面積、誤嵌合防止の非対称アースコンタクト（2箇所）
同型のMIXO シリーズコネクタを2 個以上ご使用の際は、MIXO
コーディングピンにより誤嵌合が防止できます。
- ⑫ フレーム固定用締付ネジ
フレキシブルスプリングワッシャ付き
- ⑬ フレーム空きスロット用ダミーモジュール

ADVANTAGES

- フレームに固定する前にモジュラーインサート同士を組み立てることができ、簡単にユーザーフレンドリーな組立が可能
- ILME社独自の技術により各モジュールに誤嵌合防止非対称ガイドレール付きでモジュール同士を固定可能一体型フレームへの取り付けはスナップ式タブによってワンタッチ固定
- 他社同等品に比べモジュール同士を固定できるため簡単に素早い組立が可能
- 他社産業規格品とモジュールをフレームに組み込んだコネクタとして嵌合可能
- 頑丈で長寿命な圧着式の接続技術
振動・衝撃環境ではネジ式接続に比べて優勢

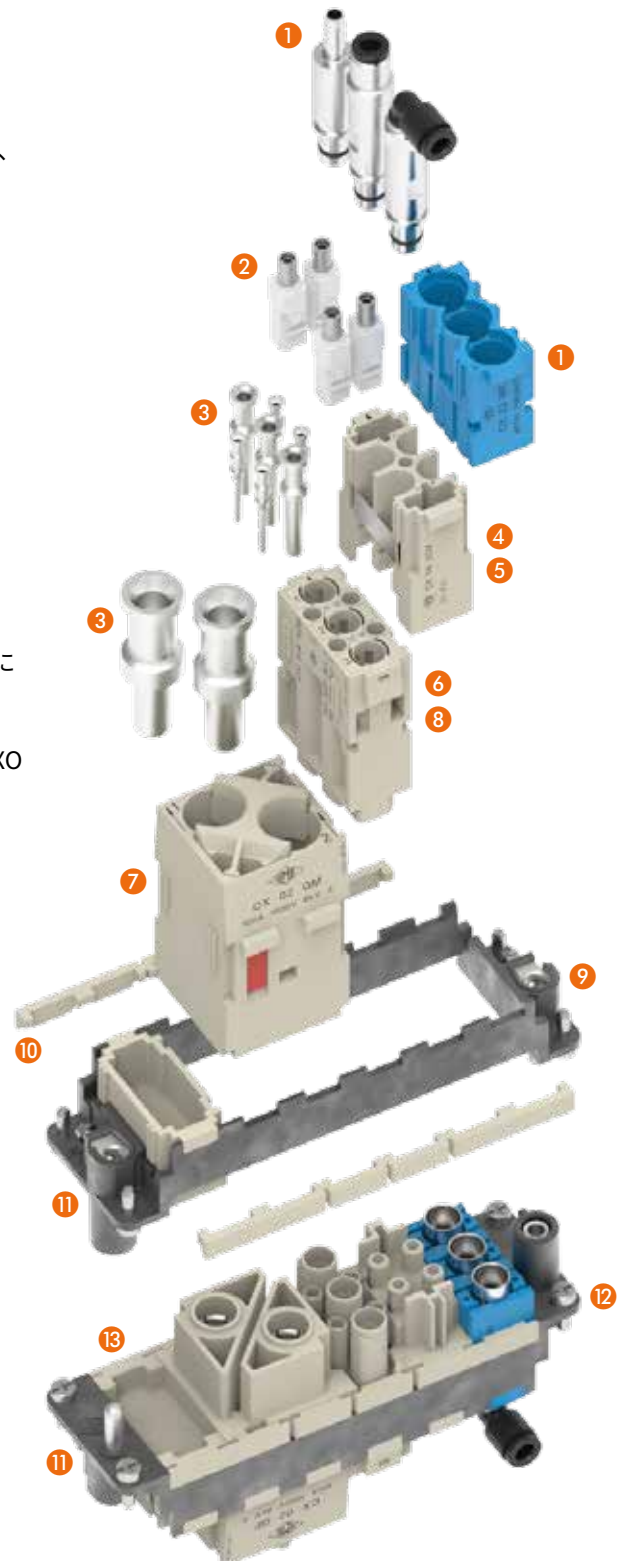

詳しい説明は
こちらを
ご覧ください

CX 01 YF/YM 1極 200A - 1000V

モジュラーユニットは、お使いになるエンクロージャやCOB システムに適した寸法のフレームに装着してご使用下さい。

モジュラーユニット
圧着式接続

200A 銀メッキ圧着コンタクト
熱収縮チューブ付き

モジュラーユニット用フレーム ページ:
357

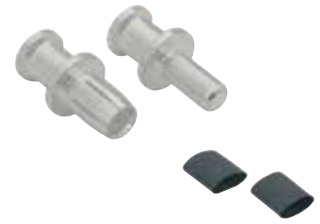

*エンクロージャは、バルクヘッドハウジング
またはハイコンストラクションフードをご使用下さい。

詳細

品番

品番

コンタクトは別売りです
メスインサートメスコンタクト用
オスインサートオスコンタクト用

CX 01 YF
CX 01 YM

200A メス 圧着コンタクト

16 mm ²	AWG 6	識別用溝1本 (後部側)
25 mm ²	AWG 4	識別用溝無し
35 mm ²	AWG 2	識別用溝1本
50 mm ²	AWG 1	識別用溝2本
70 mm ²	AWG 2/0	識別用溝無し

CYFA 16
CYFA 25
CYFA 35
CYFA 50
CYFA 70

銀メッキ

200A オス 圧着コンタクト

16 mm ²	AWG 6	識別用溝1本 (後部側)
25 mm ²	AWG 4	識別用溝無し
35 mm ²	AWG 2	識別用溝1本
50 mm ²	AWG 1	識別用溝2本
70 mm ²	AWG 2/0	識別用溝無し

CYMA 16
CYMA 25
CYMA 35
CYMA 50
CYMA 70

CYFA/CYMA 16 コンタクトまたは外径φ < 10 mm 導体用熱収縮チューブ

CR TT

- EN 61984による電気的特性:

200A 1000V 8kV 3
200A 920/1600V 8kV 2

- cULus (米国およびカナダ向けUL),

EAC 認証済み

- UL/CSA 準拠定格電圧: 600V

- 絶縁抵抗: ≥10GΩ

- 周囲温度範囲: -40°C ~ +125°C

- UL94V-0 難燃熱可塑性樹脂製

- 機械寿命: ≥500回 (着脱)

- 接触抵抗: ≤0.2mΩ

- **コンタクトピンの圧着にはイルメ公認の圧着工具を使用
することをお勧めします。** (200Aコンタクト CYF・CYM
シリーズの圧着工具については812~849ページをご覧ください)

- 許容電流はディレーティング曲線をご覧ください
28ページに追加詳細があります。

CX 01 Y, 1極 インサート (MIXO 200A)
ディレーティング曲線

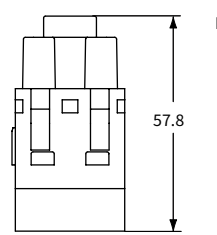
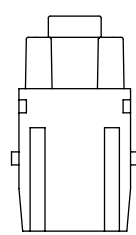
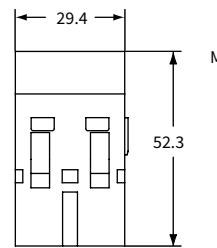
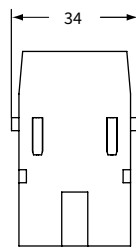
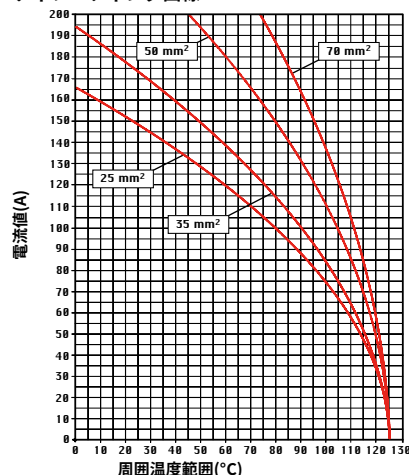

嵌合側 (前面)

▲マーク側

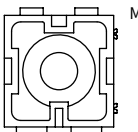
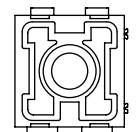

- 2 フレームスロット

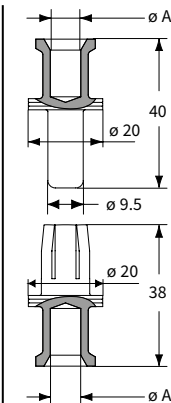

CYF および CYM コンタクト

導体 断面積 φ A (mm ²)	導体 挿入穴 (mm)	導体 被覆むき 長さ (mm)
16	6.1	15
25	7.0	15
35	8.2	15
50	9.8	15
70	11.8	15

CX 01 YPEF/YPEM 1極 保護アース用200A

モジュラーユニットは、お使いになるエンクロージャやCOB システムに適した寸法のフレームに装着してご使用下さい。

モジュラーユニット 圧着式接続
アース端子用PEモジュール

200A 銀メッキ圧着コンタクト

モジュラーユニット用フレーム ページ:
357



*エンクロージャは、バルクヘッドハウジング
またはハイコンストラクションフードをご使用下さい。

詳細 品番 品番

コンタクトは別売りです
アース メスインサート メスコンタクト用
アース オスインサート オスコンタクト用

CX 01 YPEF
CX 01 YPEM

200A メス 圧着コンタクト

16 mm ²	AWG 6	識別用溝1本 (後部側)
25 mm ²	AWG 4	識別用溝無し
35 mm ²	AWG 2	識別用溝1本
50 mm ²	AWG 1	識別用溝2本
70 mm ²	AWG 2/0	識別用溝無し

CYFA 16
CYFA 25
CYFA 35
CYFA 50
CYFA 70

銀メッキ

200A オス 圧着コンタクト

16 mm ²	AWG 6	識別用溝1本 (後部側)
25 mm ²	AWG 4	識別用溝無し
35 mm ²	AWG 2	識別用溝1本
50 mm ²	AWG 1	識別用溝2本
70 mm ²	AWG 2/0	識別用溝無し

CYMA 16
CYMA 25
CYMA 35
CYMA 50
CYMA 70

- cULus (米国およびカナダ向けUL), (SP) cec, DNV-GL
- ENEC ENEC 認証済み
- 周囲温度範囲: -40°C~+125°C
- UL94V-0 難燃熱可塑性樹脂製
- 機械寿命: ≥500回 (着脱)
- 接触抵抗: ≤0.2mΩ
- コンタクトピンの圧着にはイルメ公認の圧着工具を使用することをお勧めします。(200Aコンタクト CYF・CYM シリーズの圧着工具については812~849ページをご覧ください)

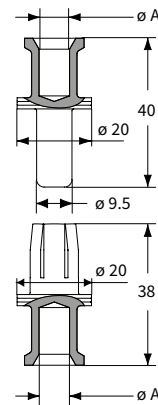
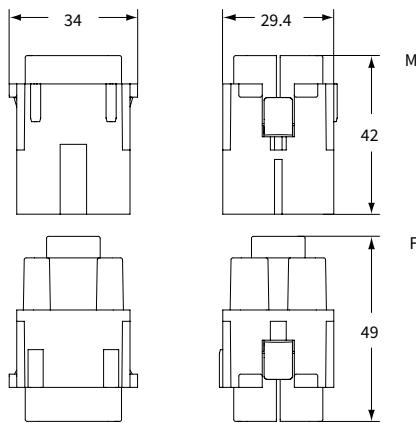

嵌合側 (前面)

▲マーク側

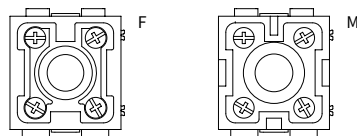

- 2 フレームスロット

CYF および CYM コンタクト

導体 断面積 ø A (mm ²)	導体 挿入穴 (mm)	導体 被覆むき 長さ (mm)
16	6.1	15
25	7.0	15
35	8.2	15
50	9.8	15
70	11.8	15

MIXO インサート

CX 01 GF/GM 1極 100A - 830V

モジュラーユニットは、お使いになるエンクロージャやCOB システムに適した寸法のフレームに装着してご使用下さい。

1 フレームスロットのインサートはMIXO ONE エンクロージャ内に直接取り付け可能です。

モジュラーユニット用フレーム ページ: 356 - 357

MIXO ONE エンクロージャ 417

*エンクロージャは、バルクヘッドハウジングまたはハイコンストラクションフードをご使用下さい。

モジュラーユニット
圧着式接続



100A 銀 メッキ 圧着 コンタクト
保護アース用アダプタ



詳細

品番

品番

コンタクトは別売りです
メスインサート メスコンタクト用
オスインサート オスコンタクト用

CX 01 GF
CX 01 GM

100A メス 圧着 コンタクト
8-10 mm² AWG 8-7
16 mm² AWG 6-5
25 mm² AWG 4-3
35 mm² AWG 2

CGFA 10
CGFA 16
CGFA 25
CGFA 35

銀メッキ

100A オス 圧着 コンタクト
8-10 mm² AWG 8-7
16 mm² AWG 6-5
25 mm² AWG 4-3
35 mm² AWG 2

CGMA 10
CGMA 16
CGMA 25
CGMA 35

保護アース用アダプタ16 mm² (AWG 6 - 5)

CGT 16

- EN 61984による電気的特性:
100A 830V 8kV 3

- 認証済み

- UL/CSA 準拠定格電圧: 600V

- 絶縁抵抗: ≥10GΩ

- 周囲温度範囲: -40°C~+125°C

- UL94V-0 難燃熱可塑性樹脂製

- 機械寿命: ≥500回 (着脱)

- 接触抵抗: ≤0.3mΩ

- コンタクトピンの圧着にはイルメ公認の圧着工具を使用することをお勧めします。(100Aコンタクト CGF・CGM シリーズの圧着工具については812~849ページをご覧ください)

- コンタクトピンの引き抜きにはスクリュードライバーをご使用ください。

- 許容電流はディレーティング曲線をご覧ください
28ページに追加詳細があります。

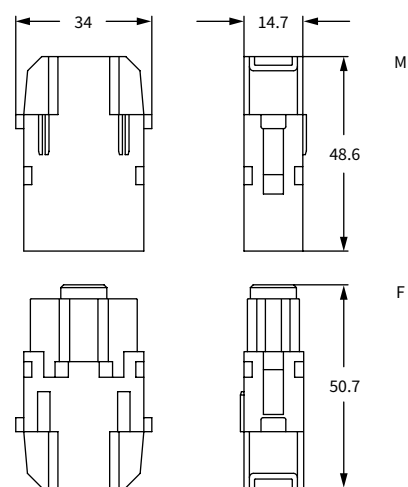

嵌合側 (前面)

▲マーク側

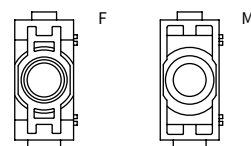

- 1 フレームスロット

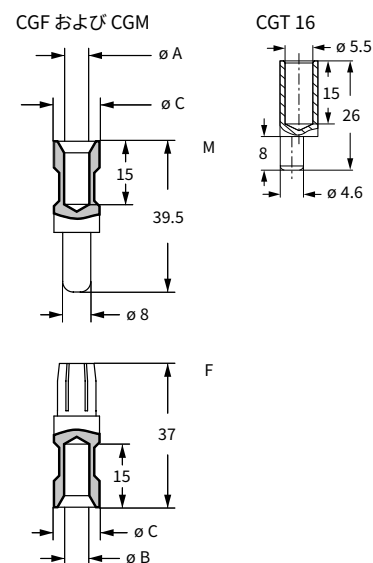

CGF および CGM コンタクト

導体 断面積 (mm ²)	導体挿入穴 ø A (mm)	導体挿入穴 ø B (mm)	導体挿入穴 ø C (mm)	導体 被覆むき長さ (mm)
8-10	4.3	4.3	13	15
16	5.5	5.5	13	15
25	7.0	7.0	13	15
35	7.9	8.2	12.5	15

保護アース用アダプタ (CGT 16) 使用方法:

- フレキシブル保護アースケーブルを15mm 剥きます。
- CPPZ C 圧着工具、CGD 16 C ダイスを使用し、ケーブルを圧着します
- 圧着したCGT 16の先端を、モジュラーフレームのアースターミナル大 (6 mm²) 側に固定します。
- バルクヘッドハウジングまたはハイコンストラクションフードと共にお使い下さい。
- Tタイプシリーズと併せてお使いいただくことはできません。

CX 01 G, 1極 インサート
ディレーティング曲線

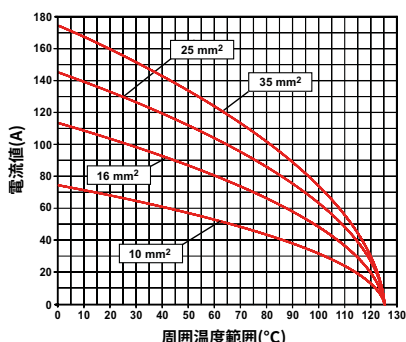

詳しい説明は
こちらをご覧ください。

MIXO インサート

CX 02 GF/GM 2極 100A - 1000V

モジュラーユニットは、お使いになるエンクロージャやCOB システムに適した寸法のフレームに装着してご使用下さい。

モジュラーユニット用フレーム ページ: 357

*エンクロージャは、バルクヘッドハウジングまたはハイコンストラクションフードをご使用下さい。

モジュラーユニット
圧着式接続

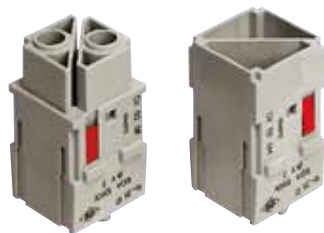

100A 銀メッキ圧着コンタクト
保護アース用アダプタ



詳細	品番	品番
----	----	----

コンタクトは別売りです メスインサート メスコンタクト用 1) オスインサート オスコンタクト用 1)	CX 02 GF CX 02 GM	
100A メス 圧着 コンタクト 8-10 mm ² AWG 8-7 16 mm ² AWG 6-5 25 mm ² AWG 4-3 35 mm ² AWG 2		CGFA 10 CGFA 16 CGFA 25 CGFA 35
100A オス 圧着 コンタクト 8-10 mm ² AWG 8-7 16 mm ² AWG 6-5 25 mm ² AWG 4-3 35 mm ² AWG 2		CGMA 10 CGMA 16 CGMA 25 CGMA 35
保護アース用アダプタ 16 mm ² (AWG 6 - 5)		CGT 16

銅
メッキ

1) ご要望により3または4 番印字付きタイプもご用意させていただきます。参考型番: CX 02 GFN, CX 02 GMN

- EN 61984による電気的特性:
100A 1000V 8kV 3
100A 920/1600V 8kV 2
- cULus (米国およびカナダ向けUL),
- ENEC 認証済み
- UL/CSA 準拠定格電圧: 600V
- 絶縁抵抗: $\geq 10G\Omega$
- 周囲温度範囲: -40°C ~ +125°C
- UL94V-0 難燃熱可塑性樹脂製
- 機械寿命: ≥ 500 回 (着脱)
- 接触抵抗: $\leq 0.3m\Omega$
- **コンタクトピンの圧着にはイルメ公認の圧着工具を使用することをお勧めします。** (100Aコンタクト CGF・CGMシリーズの圧着工具については812~849ページをご覧ください)
- 許容電流はディレーティング曲線をご覧ください 28ページに追加詳細があります。

CX 02 G, 2極 インサート
ディレーティング曲線

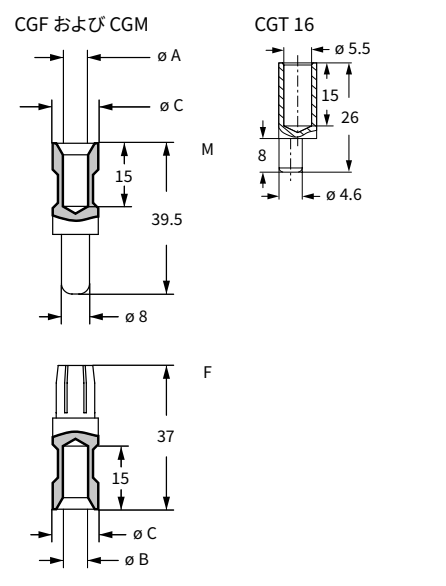
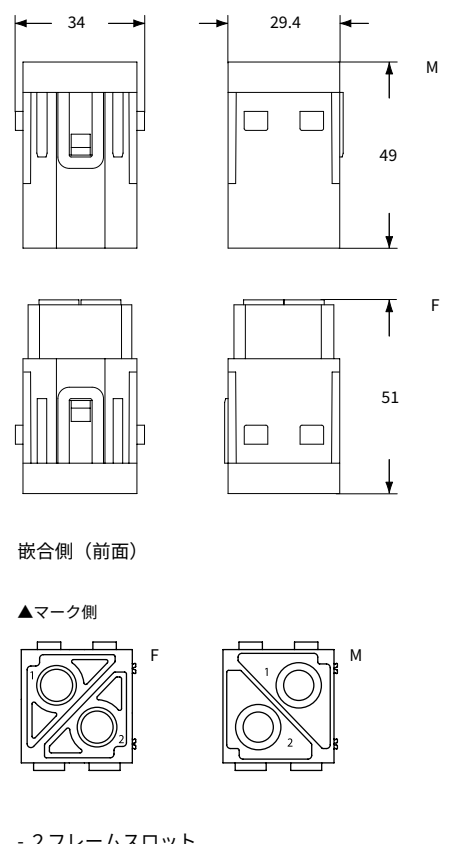
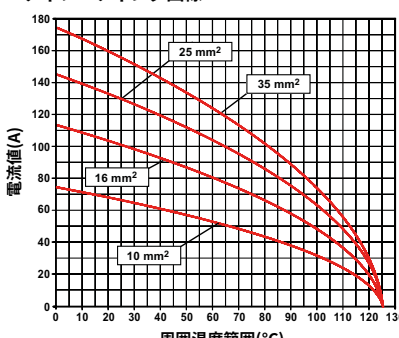

CGF および CGM コンタクト

導体 断面積 (mm ²)	導体 挿入穴 φ A (mm)	φ B (mm)	φ C (mm)	導体 被覆むき長さ (mm)
8-10	4.3	4.3	13	15
16	5.5	5.5	13	15
25	7.0	7.0	13	15
35	7.9	8.2	12.5	15

- 保護アース用アダプタ (CGT 16) 使用方法:
- 1) フレキシブル保護アースケーブルを15mm 剥きます。
 - 2) CPPZ C 圧着工具、CGD 16 C ダイスを使用し、ケーブルを圧着します
 - 3) 圧着したCGT 16の先端を、モジュラーフレームのアースターミナル大 (6 mm²) 側に固定します。
 - 4) バルクヘッドハウジングまたはハイコンストラクションフードと共にお使い下さい。
 - 5) Tタイプシリーズと併せてお使いいただくことはできません。

MIXO インサート

CX 02 7F/7M 2極 70A - 1000V

モジュラーユニットは、お使いになるエンクロージャやCOB システムに適した寸法のフレームに装着してご使用下さい。
1フレームスロットのインサートはMIXO ONE エンクロージャ内に直接取り付け可能です。

	ページ:
モジュラーユニット用フレーム	357
MIXO ONE エンクロージャ	417

*エンクロージャは、バルクヘッドハウジングまたはハイコンストラクションフードをご使用下さい。

モジュラーユニット 圧着式接続

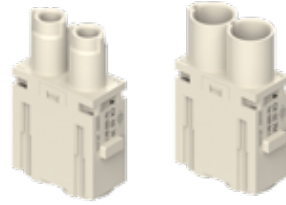

70A 銀 メッキ 圧着 コンタクト



詳細

品番

品番

コンタクトは別売りです。
メス インサート メス コンタクト用
オス インサート オス コンタクト用

CX 02 7F
CX 02 7M

CX7 メス 圧着コンタクト
6 mm² AWG 10
10 mm² AWG 8 - 7
16 mm² AWG 6 - 5
25 mm² AWG 4 - 3

CX7FA 6.0
CX7FA 10
CX7FA 16
CX7FA 25

銀メッキ

CX7 オス 圧着コンタクト
6 mm² AWG 10
10 mm² AWG 8 - 7
16 mm² AWG 6 - 5
25 mm² AWG 4 - 3

CX7MA 6.0
CX7MA 10
CX7MA 16
CX7MA 25

- EN 61984による電気的特性:

70A 1000V 8kV 3
70A 1600V 12kV 2

- cULus (米国およびカナダ向けUL).

- 認証済み
- UL/CSA 準拠定格電圧: 600V

- 絶縁抵抗: $\geq 10G\Omega$
- 周囲温度範囲: $-40^{\circ}C \sim +125^{\circ}C$
- UL94V-0 難燃熱可塑性樹脂製
- 機械寿命: ≥ 500 回 (着脱)

- 接触抵抗: $\leq 0.5m\Omega$
- CX 02 4A/4B モジュールと嵌合可能です
- **コンタクトピンの圧着にはイルメ公認の圧着工具を使用することをお勧めします。** (70Aコンタクト CX7F・CX7Mシリーズの圧着工具については812~849ページをご覧ください)

- C7ES 引抜工具
- 許容電流はディレーティング曲線をご覧ください
28ページに追加詳細があります。

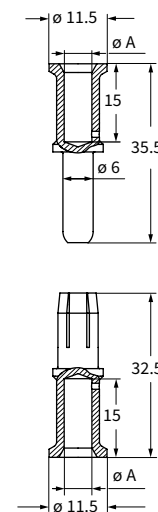
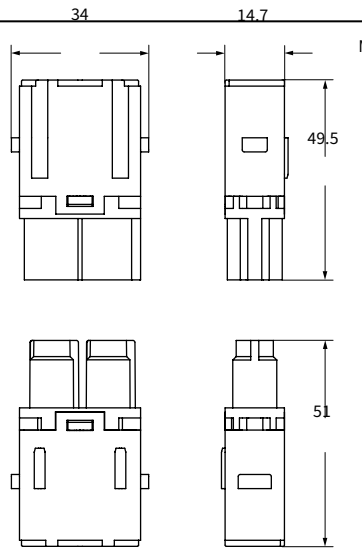

CX7F および CX7M コンタクト

導体 断面積 (mm ²)	導体 挿入穴 直径 (mm)	導体 被覆むき長さ (mm)
6	3.5	15
10	4.3	15
16	5.5	15
25	7.0	15

CX 02 7, 2極 インサート ディレーティング曲線

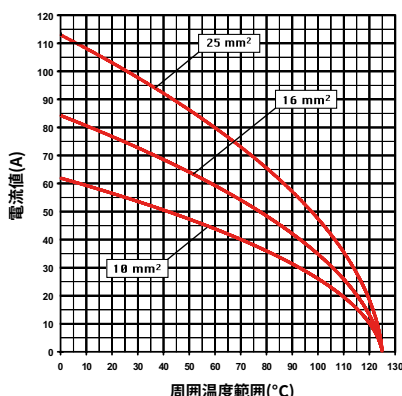

嵌合側 (前面)

▲マーク側

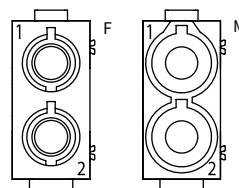

- 1フレームスロット

MIXO インサート

技術的特徴

CX7MA 6.0 / 10 / 16 / 25 P



詳しい説明は
こちらをご覧ください

MIXOモジュラーシリーズCX 02 7Mの利便性を向上するため、CX7シリーズコンタクトに**絶縁チップ付きのオスコンタクト**が追加されました。CX 02 7Mインサートと組み合わせることで**フィンガープルーフの安全機能**を付加します。

フィンガープルーフの機能は、例えば**キャパシタ**を備えたモータに接続する場合など**残留電圧**が起こりうるすべての用途に最適です。モーターを停止し、コネクタを外した場合においても、危険なレベルの残留電圧をコンタクトが帯びている場合があるため、そのような用途に適しています。

注 - 新しい圧着式接続インサート**CXM 4/2**、**CXM 4/8**シリーズは**CX7MA**コンタクト(動力)と**CCMA**コンタクト(補助極)を使用しますが、**CX7MA..P**フィンガープルーフコンタクトとはご使用いただけません。CXM 4/2およびCXM 4/8シリーズインサートは従来のネジ式結線タイプと互換性をもたせるため、各コンタクトの間がオープンな構造になっており、指が入る隙間が存在するためです。

先端部分はライトグレーでインサートと同じポリカーボネート製です。

その他の機能はCX7シリーズコンタクトと同様です。

(例: 圧着工具、材質、寸法など)

RoHS: 適合、適用除外 6(c)



ポリカーボネート製チップ
ライトグレー
フィンガープルーフ対応

CX7MA 6.0 / 10 / 16 / 25 P 70 A フィンガープルーフ

インサート

■ ページ:

MIXO (CX 02 7M)

70 A

284

70 A 銀メッキ フィンガープルーフ
オス 圧着コンタクト



詳細

品番

70 A オス 圧着コンタクト フィンガープルーフ

6 mm ²	AWG 10
10 mm ²	AWG 7
16 mm ²	AWG 5
25 mm ²	AWG 3

CX7MA 6.0 P
CX7MA 10 P
CX7MA 16 P
CX7MA 25 P

銀メッキ

- コンタクトピンの圧着にはイルメ公認の圧着工具を使用することをお勧めします。(70 A コンタクト CX7MA...P シリーズの圧着工具については、826~827 ページをご覧ください。)
- C7ES 引抜工具 (826ページをご覧ください)

CX7MA .. P

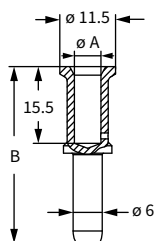

CX7MA .. P コンタクト

品番	ø A (mm)	B (mm)	被覆むき長さ (mm)
CX7MA 6.0 P	3.5	36.6	15
CX7MA 10 P	4.3	35.8	15
CX7MA 16 P	5.5	35.8	15
CX7MA 25 P	7.0	35.8	15

MIXO インサート

CX 02 4F/4M 2極 40A - 1000V

モジュラーユニットは、お使いになるエンクロージャやCOB システムに適した寸法のフレームに装着してご使用下さい。
1フレームスロットのインサートはMIXO ONE エンクロージャ内に直接取り付け可能です。

モジュラーユニット用フレーム	ページ: 356 - 357
MIXO ONE エンクロージャ	417

*エンクロージャは、バルクヘッドハウジングまたはハイコンストラクションフードをご使用下さい。

モジュラーユニット 圧着式接続

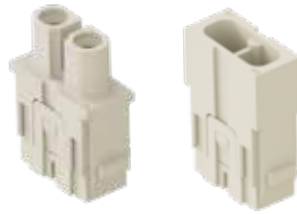

40A 銀メッキ 圧着 コンタクト



詳細	品番	品番
----	----	----

コンタクトは別売りです
メスインサート メスコンタクト用 ¹⁾
オスインサート オスコンタクト用 ¹⁾

CX 02 4F
CX 02 4M

40A メス 圧着 コンタクト
1.5 mm² AWG 16
2.5 mm² AWG 14
4 mm² AWG 12
6 mm² AWG 10
10 mm² AWG 8

40A オス 圧着 コンタクト
1.5 mm² AWG 16
2.5 mm² AWG 14
4 mm² AWG 12
6 mm² AWG 10
10 mm² AWG 8

CXFA 1.5
CXFA 2.5
CXFA 4.0
CXFA 6.0
CXFA 10

メッキ
銀

CXMA 1.5
CXMA 2.5
CXMA 4.0
CXMA 6.0
CXMA 10

1) 電線被覆外径 7.5mmまで コンタクト 断面積: 10 mm²まで

- EN 61984による電気的特性:
40A 1000V 8kV 3
- 認証済み
- UL/CSA 準拠定格電圧: 600V
- 絶縁抵抗: ≥10GΩ
- 周囲温度範囲: -40°C~+125°C
- UL94V-0 難燃熱可塑性樹脂製
- 機械寿命: ≥500回 (着脱)
- 接触抵抗: ≤0.3mΩ
- CX 02 4A/4B モジュールと嵌合可能です
- **コンタクトピンの圧着にはイルメ公認の圧着工具を使用することをお勧めします。** (40Aコンタクト CXF・CXM シリーズの圧着工具については812~849ページをご覧ください)
- 許容電流はディレーティング曲線をご覧ください
28ページに追加詳細があります。

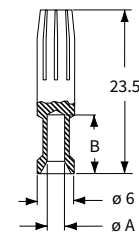
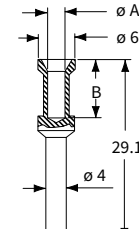
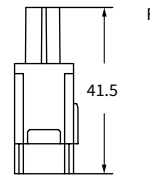
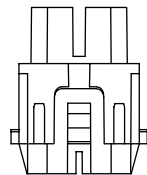
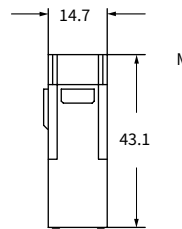
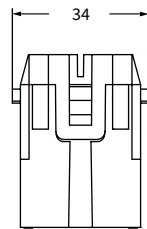

嵌合側 (前面)

▲マーク側

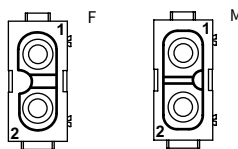

- 1フレームスロット

CX 02 4, 2極 インサート ディレーティング曲線

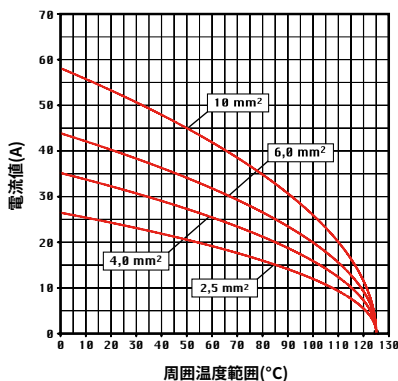

CXF および CXM コンタクト

導体 断面積 (mm ²)	導体 挿入穴 ø A (mm)	導体 被覆むき長さ B (mm)
1.5	1.8	9
2.5	2.2	9
4	2.85	9.6
6	3.5	9.6
10	4.3	15

CX 02 4AF/4AM - CX 02 4BF/4BM 2極 40A - 1000V

モジュラーユニットは、お使いになるエンクロージャやCOB システムに適した寸法のフレームに装着してご使用下さい。
1 フレームスロットのインサートはMIXO ONE エンクロージャ内に直接取り付け可能です。

モジュラーユニット
ネジ式接続 (アクシャルスクリュー)
2.5 - 8 mm²

モジュラーユニット
ネジ式接続 (アクシャルスクリュー)
6 - 10 mm²

ページ:
モジュラーユニット用フレーム 356 - 357

MIXO ONE エンクロージャ 417

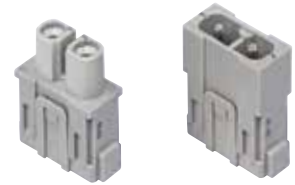

詳細

品番

品番

メスインサート メスコンタクト付き
オスインサート オスコンタクト付き
メスインサート メスコンタクト付き
オスインサート オスコンタクト付き

CX 02 4AF
CX 02 4AM

CX 02 4BF
CX 02 4BM

- 2.5~10 mm² までの細線 (可とうケーブル) または、2.5~6 mm² までの極細線 (高可とうケーブル) をご使用下さい。
- ケーブルの撚りを強めないで下さい。
- 撚り線を、コンタクト後部より完全に挿入して下さい。

導体 断面積 (mm ²)	導体 被覆むき長さ (mm)	ネジ締め付け トルク (Nm)
2.5	5+1	1.5
4	5+1	1.5
6	8+1	2
10	8+1	2

- 撚り線を所定位置で固定しながらコンタクト前方より2 mm の六角レンチを挿入し、ネジ締めして下さい。
- 2 mm 六角レンチは、ご要望に応じてご用意します。
型番: CX AS



- EN 61984による電気的特性:

40A 1000V 8kV 3
40A 1600V 12kV 2

- 認証済み

- UL/CSA 準拠定格電圧: 600V

- 絶縁抵抗: ≥10GΩ

- 周囲温度範囲: -40°C~+125°C

- UL94V-0 難燃熱可塑性樹脂製

- 機械寿命: ≥500回 (着脱)

- 接触抵抗: ≤0.5mΩ

- 許容電流はディレーティング曲線をご覧ください
28ページに追加詳細があります。

CX 02 4A/B, 2極 インサート
ディレーティング曲線

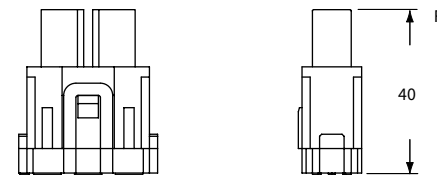
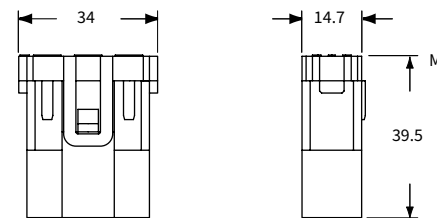
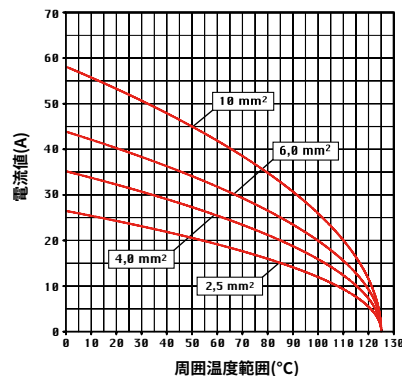

嵌合側 (前面)

▲マーク側

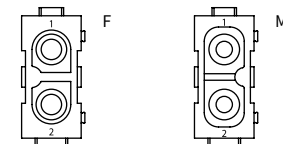

- Ø 4 mm ケーブル用インサート
適合導体断面積: 2.5~8 mm² - AWG 14~8
- 1 フレームスロット

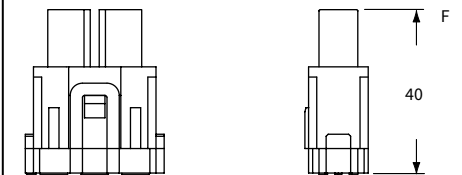
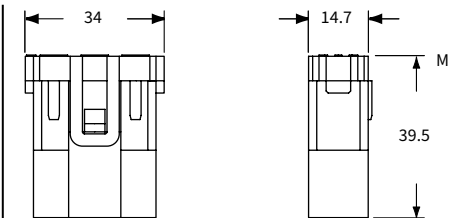

嵌合側 (前面)

▲マーク側

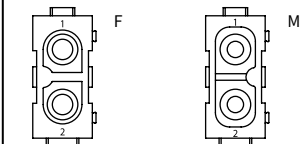

- Ø 4.8 mm ケーブル用インサート
適合導体断面積: 6~10 mm² - AWG 10~8
- 1 フレームスロット

モジュラーユニットは、お使いになるエンクロージャやCOBシステムに適した寸法のフレームに装着してご使用下さい。

1フレームスロットのインサートはMIXO ONEエンクロージャ内に直接取り付け可能です。

モジュラーユニット用フレーム ページ: 356 - 357

MIXO ONE エンクロージャ 417

モジュラーユニット 圧着式接続

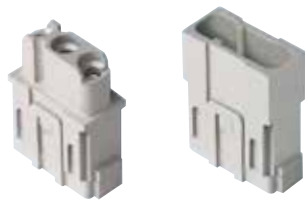

40A 銀 メッキ 圧着 コンタクト



詳細	品番	品番
----	----	----

コンタクトは別売りです
メスインサート メスコンタクト用 1)
オスインサート オスコンタクト用 1)

CX 03 4F
CX 03 4M

40A メス 圧着 コンタクト

1.5 mm ²	AWG 16
2.5 mm ²	AWG 14
4 mm ²	AWG 12
6 mm ²	AWG 10

40A オス 圧着 コンタクト

1.5 mm ²	AWG 16
2.5 mm ²	AWG 14
4 mm ²	AWG 12
6 mm ²	AWG 10

CXFA 1.5
CXFA 2.5
CXFA 4.0
CXFA 6.0

銀メッキ

CXMA 1.5
CXMA 2.5
CXMA 4.0
CXMA 6.0

1) 電線被覆外径 5mmまで

- EN 61984による電気的特性:

40A 400/690V 6kV 3

- cULus (米国およびカナダ向けUL),

ENEC 認証済み

- UL/CSA 準拠定格電圧: 600V

- 絶縁抵抗: $\geq 10G\Omega$

- 周囲温度範囲: $-40^{\circ}C \sim +125^{\circ}C$

- UL94V-0 難燃熱可塑性樹脂製

- 機械寿命: ≥ 500 回 (着脱)

- 接触抵抗: $\leq 0.3m\Omega$

- **コンタクトピンの圧着にはイルメ公認の圧着工具を使用することをお勧めします。** (40Aコンタクト CXF・CXMシリーズの圧着工具については812~849ページをご覧ください)

- 許容電流はディレーティング曲線をご覧ください
28ページに追加詳細があります。

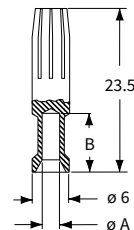
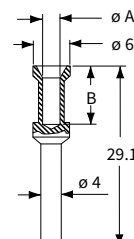
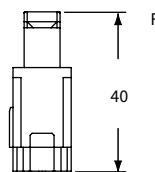
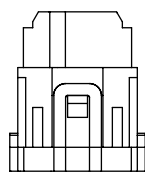
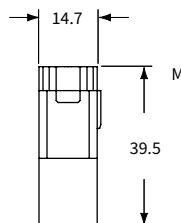
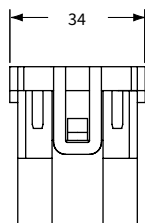

嵌合側 (前面)

▲マーク側

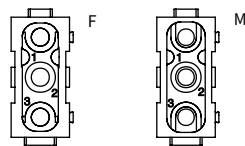

- 1フレームスロット

CX 03 4, 3極 インサート
ディレーティング曲線

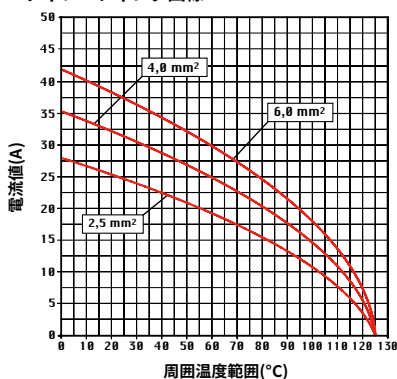

CXF および CXM コンタクト

導体 断面積 (mm ²)	導体 挿入穴 ø A (mm)	導体 被覆むき長さ B (mm)
1.5	1.8	9
2.5	2.2	9
4	2.85	9.6
6	3.5	9.6

CX 03 4BF/4BM 3極 40A - 500V

モジュラーユニットは、お使いになるエンクロージャやCOB システムに適した寸法のフレームに装着してご使用下さい。
1フレームスロットのインサートはMIXO ONE エンクロージャ内に直接取り付け可能です。

	ページ:
モジュラーユニット用フレーム	356 - 357
MIXO ONE エンクロージャ	417

*エンクロージャは、バルクヘッドハウジングまたはハイコンストラクションフードをご使用下さい。

モジュラーユニット 圧着式接続

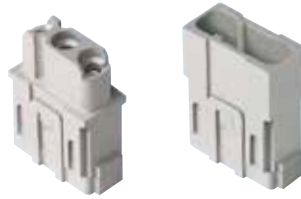

40A 銀メッキ 圧着 コンタクト



詳細

品番

品番

コンタクトは別売りです
メスインサート メスコンタクト用 1)
オスインサート オスコンタクト用 1)

CX 03 4BF
CX 03 4BM

40A メス 圧着 コンタクト

1.5 mm ²	AWG 16
2.5 mm ²	AWG 14
4 mm ²	AWG 12
6 mm ²	AWG 10
10 mm ²	AWG 8

40A オス 圧着 コンタクト

1.5 mm ²	AWG 16
2.5 mm ²	AWG 14
4 mm ²	AWG 12
6 mm ²	AWG 10
10 mm ²	AWG 8

CXFA 1.5
CXFA 2.5
CXFA 4.0
CXFA 6.0
CXFA 10

銀メッキ

CXMA 1.5
CXMA 2.5
CXMA 4.0
CXMA 6.0
CXMA 10

1) 電線被覆外径 7.5mmまで コンタクト 断面積: 10 mm²まで

- EN 61984による電気的特性:

40A 500V 6kV 3

- cULus (米国およびカナダ向けUL),

- 認証済み

- UL/CSA 準拠定格電圧: 600V

- 絶縁抵抗: $\geq 10\Omega$

- 周囲温度範囲: -40°C ~ +125°C

- UL94V-0 難燃熱可塑性樹脂製

- 機械寿命: ≥ 500 回 (着脱)

- 接触抵抗: $\leq 0.3m\Omega$

- コンタクトピンの圧着にはイルメ公認の圧着工具

を使用することをお勧めします。(40Aコンタクト CXF・CXMシリーズの圧着工具については812~849ページをご覧ください)

- 許容電流はディレーティング曲線をご覧ください 28ページに追加詳細があります。

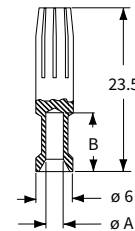
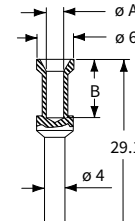
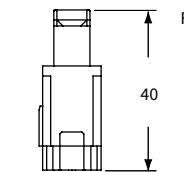
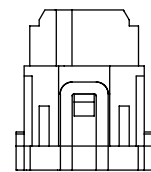
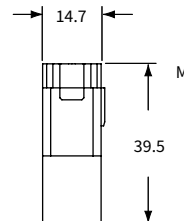
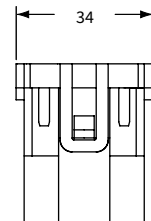

嵌合側 (前面)

▲マーク側

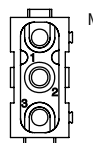
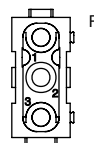

- 1 フレームスロット

CX 03 4B, 3極 インサート ディレーティング曲線

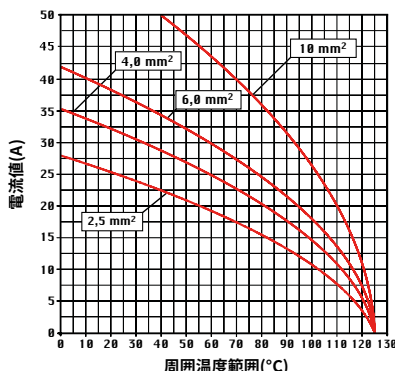

CXF および CXM コンタクト

断面積 (mm ²)	導体 挿入穴 ϕA (mm)	導体 被覆むき長さ B (mm)
1.5	1.8	9
2.5	2.2	9
4	2.85	9.6
6	3.5	9.6
10	4.3	15

MIXO インサート

CX 3/4 XDF/XDM 3極 (40A - 830V) + 4極 (10A - 830V)

モジュラーユニットは、お使いになるエンクロージャやCOBシステムに適した寸法のフレームに装着してご使用下さい。1フレームスロットのインサートはMIXO ONEエンクロージャ内に直接取り付け可能です。

ページ:

モジュラーユニット用フレーム 356 - 357
MIXO ONE エンクロージャ 417

- オスおよびメスコンタクトへのフィンガーブルーフ
- 重要な特徴は操作時の指による偶発接触に対して最大の安全性を確保します(IPXXB またはIP2X), 安全性はメスコンタクトだけでなく、オスコンタクトも保証されています。この機能は最新規格であるEN 60204-1、装置搭載電気機器に関する要求事項 6.2.4章残留電圧の保護への完全準拠するために非常に重要です。
- プラグまたは同様のデバイスの場合(例えばピン)挿抜における導体の露出は放電時間が1秒未満であるか、少なくともIP2XまたはIPXXB以上の接触保護を行わなければならない。

(#) EN 60204-1:2018は、IEC/TC44「機械の安全性 - 電気記述的側面」によって作成された IEC50204 - 1:2016のテキストと、CLC/TC44「機械: 電気記述的側面」

モジュラーユニット 圧着式接続

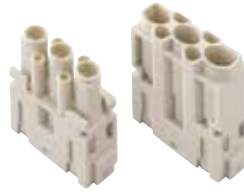

40A および 10A 圧着 コンタクト 銀 および 金 メッキ



詳細	品番	品番
----	----	----

コンタクトは別売りです
メスインサート メスコンタクト用
オスインサート オスコンタクト用

CX 3/4 XDF
CX 3/4 XDM

40A メス 圧着 コンタクト

1.5 mm ²	AWG 16
2.5 mm ²	AWG 14
4 mm ²	AWG 12
6 mm ²	AWG 10

40A オス 圧着 コンタクト

1.5 mm ²	AWG 16
2.5 mm ²	AWG 14
4 mm ²	AWG 12
6 mm ²	AWG 10

10A メス 圧着 コンタクト

0.14-0.37 mm ²	AWG 26-22	認識番号 No. 1
0.5 mm ²	AWG 20	認識番号 No. 2
0.75 mm ²	AWG 18	認識番号 No. ②
1 mm ²	AWG 18	認識番号 No. 3
1.5 mm ²	AWG 16	認識番号 No. 4
2.5 mm ²	AWG 14	認識番号 No. 5

10A オス 圧着 コンタクト

0.14-0.37 mm ²	AWG 26-22	認識番号 No. 1
0.5 mm ²	AWG 20	認識番号 No. 2
0.75 mm ²	AWG 18	認識番号 No. ②
1 mm ²	AWG 18	認識番号 No. 3
1.5 mm ²	AWG 16	認識番号 No. 4
2.5 mm ²	AWG 14	認識番号 No. 5

CXFA 1.5
CXFA 2.5
CXFA 4.0
CXFA 6.0

銀メッキ

CXMA 1.5
CXMA 2.5
CXMA 4.0
CXMA 6.0

+ 高品質または汎用金メッキについては768ページをご覧ください

CDFA 0.3
CDFA 0.5
CDFA 0.7
CDFA 1.0
CDFA 1.5
CDFA 2.5

CDFD 0.3
CDFD 0.5
CDFD 0.7
CDFD 1.0
CDFD 1.5
CDFD 2.5

金メッキ+

CDMA 0.3
CDMA 0.5
CDMA 0.7
CDMA 1.0
CDMA 1.5
CDMA 2.5

CDMD 0.3
CDMD 0.5
CDMD 0.7
CDMD 1.0
CDMD 1.5
CDMD 2.5

- EN 61984による電気的特性:

3極 40A 830V 8kV 3
4極 10A 830V 8kV 3

- cULus (米国およびカナダ向けUL), VDE, CEC, DNV-GL

- ENEC ENEC 認証済み

- UL/CSA 準拠定格電圧: 600V

- 絶縁抵抗: $\geq 10G\Omega$

- 周囲温度範囲: -40°C ~ +125°C

- UL94V-0 難燃熱可塑性樹脂製

- 機械寿命: ≥ 500 回 (着脱)

- 接触抵抗: $\leq 0.3m\Omega$ (3極), $\leq 3m\Omega$ (4極)

- 許容電流はディレーティング曲線をご覧ください
28ページに追加詳細があります。

CX 3/4 XD, 3/4 極 インサート ディレーティング曲線

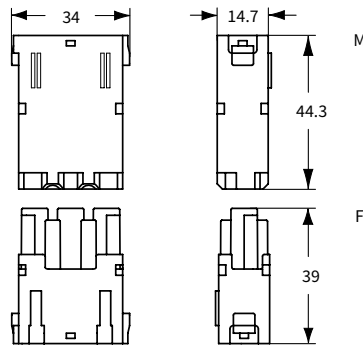
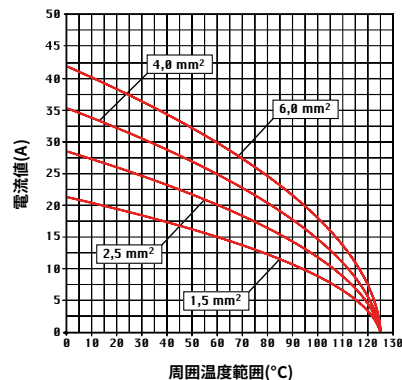

嵌合側 (前面)

▲マーク側

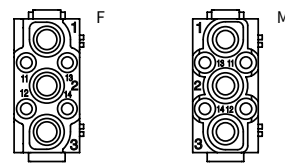

- 1 フレームスロット

- コンタクトピンの圧着にはイルメ公認の圧着工具を使用することをお勧めします。(40Aコンタクト CXF・CXMシリーズの圧着工具については812~849ページを、10Aコンタクト CDF・CDFシリーズの圧着工具については812~849ページをご覧ください)

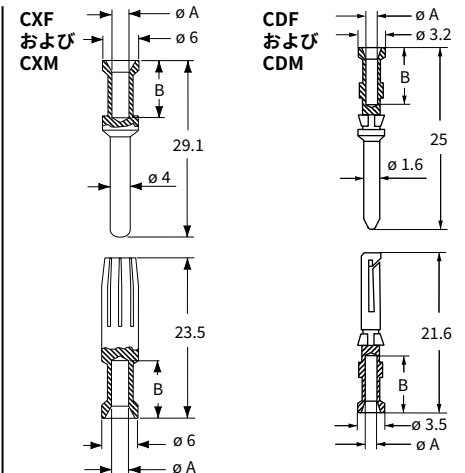

CXF および CXM コンタクト

導体断面積 (mm ²)	導体挿入穴 øA (mm)	導体被覆むき長さ B (mm)
1.5	1.8	9
2.5	2.2	9
4	2.85	9.6
6	3.5	9.6

CDF および CDM コンタクト

0.14-0.37	0.9	8
0.5	1.1	8
0.75	1.3	8
1.0	1.45	8
1.5	1.8	8
2.5	2.2	6

CX 04 XF/XM 4 極 40A - 830V

モジュラーユニットは、お使いになるエンクロージャやCOB システムに適した寸法のフレームに装着してご使用下さい。
1 フレームスロットのインサートはMIXO ONE エンクロージャ内に直接取り付け可能です。

	ページ:
モジュラーユニット用フレーム	356 - 357
MIXO ONE エンクロージャ	417

モジュラーユニット 圧着式接続
ロックタブ (赤) 付き



40A 銀 メッキ 圧着コンタクト



詳細

品番

品番

コンタクトは別売りです
(ロックタブ (赤) 付き)
メスインサート メスコンタクト用
オスインサート オスコンタクト用

CX 04 XF
CX 04 XM

40A メス 圧着 コンタクト
1.5 mm² AWG 16
2.5 mm² AWG 14
4 mm² AWG 12
6 mm² AWG 10

40A オス 圧着 コンタクト
1.5 mm² AWG 16
2.5 mm² AWG 14
4 mm² AWG 12
6 mm² AWG 10

CXFA 1.5
CXFA 2.5
CXFA 4.0
CXFA 6.0

型
メ
シ
キ

CXMA 1.5
CXMA 2.5
CXMA 4.0
CXMA 6.0

- EN 61984による電気的特性:

40A 830V 8kV 3
40A 1000V 8kV 2

- cULus (米国およびカナダ向けUL), VDE, CQC, DNV-GL

- BUREAU VERITAS ENEC 認証済み

- UL/CSA 準拠定格電圧: 600V

- 絶縁抵抗: $\geq 10G\Omega$

- 周囲温度範囲: -40°C ~ +125°C

- UL94V-0 難燃熱可塑性樹脂製

- 機械寿命: ≥ 500 回 (着脱)

- 接触抵抗: $\leq 0.3m\Omega$

- 予備のロックタブ CX CFMX についてはスペア部品のカタログをご覧ください。

- コンタクトピンの圧着にはイلم公認の圧着工具を使用することをお勧めします。(40Aコンタクト CXF・CXM シリーズの圧着工具については812~849ページをご覧ください)

- 許容電流はディレーティング曲線をご覧ください28ページに追加詳細があります。

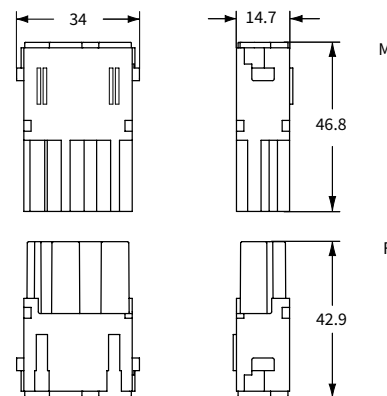

嵌合側 (前面) c
▲マーク側

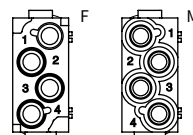

- 1 フレームスロット

メスインサートには、赤のロックタブが2個付属します。これを、インサート組立の際に、フレーム付属のタブに換えてお使い下さい。

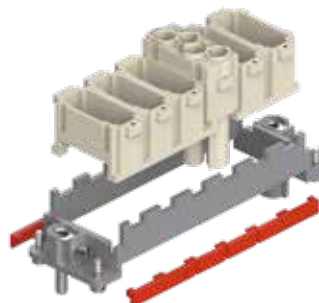

CX 04 X, 4 極 インサート
ディレーティング曲線

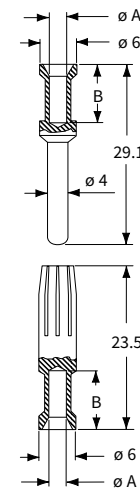
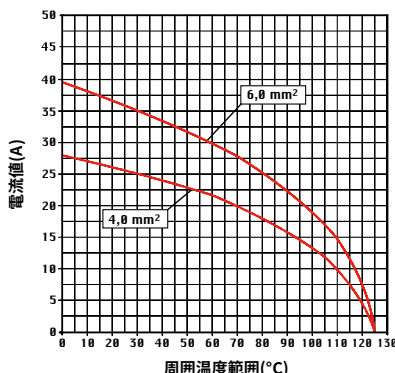

CXF および CXM コンタクト

導体 断面積 (mm ²)	導体 挿入穴 φ A (mm)	導体 被覆むき長さ B (mm)
1.5	1.8	9
2.5	2.2	9
4	2.85	9.6
6	3.5	9.6

- オスおよびメスコンタクトへのフィンガーブルーフ
- 重要な特徴は操作時の指による偶発接触に対して最大の安全性を保証します(IPXXB またはIP2X), 安全性はメスコンタクトだけでなく、オスコンタクトも保証されています。この機能は最新規格であるEN 60204-1、装置搭載電気機器に関する要求事項 6.2.4章残留電圧の保護への完全準拠するために非常に重要です。
プラグまたは同様のデバイスの場合 (例えばピン) 挿抜における導体の露出は放電時間が1秒未満であるか、少なくともIP2XまたはIPXXB以上の接触保護を行わなければならない。

(#) EN 60204-1: 2018は、IEC/TC44「機械の安全性 - 電気記述的側面」によって作成された IEC50204 - 1: 2016のテキストと、CLC/TC44X「機械: 電気記述的側面」

CX 05 SHF/SHM

MIXO - SQUICH®

SQUICH®接続技術はILME社のMIXOシリーズのモジュラーコネクタにも導入されました。主な目的は可能な限り配線を安全かつ簡単にすることです。

この思想に基づき、新しいMIXO SQUITCH 5極モジュールはバネ式接続 CX 05 SF/SMから進化を遂げました。

- アクチュエータボタンが上がり、端子が開いた状態ですので導体をすぐに挿入でき、**配線時間を着実に短縮**します。
- **特殊技能不要**: SQUICH® 接続技術によってアクチュエータボタンを押し込むだけで導体を固定できるため、ドライバーも不要で特定の道具を選ぶ必要もありません。
- バネ式接続の特長である**強い振動に対する耐性**も備えています。
- **導体に特殊な加工を必要としません。**(被覆むきのみ)
- **可とう、非可とうを問わず**導体断面積 0.14 mm² および 2.5 mm² (26 AWG to 14 AWG)の導体をご使用いただけます。
- **フェルール端子付き**は導体断面積1.5 mm²までです。
- アクチュエータボタンに**テストプローブ**挿入用の穴を備えています。(ILME社独自のデザイン)
- **銀メッキ**コンタクト
- 必要な場合は0.5 x 3 mmのマイナスドライバーをアクチュエータボタンに設けられた挿入口に差し込み持ち上げることで、簡単に端子を開けることが可能です。(3番の端子は1番または4番の端子から配線を外したあとに、横側の突き出し部分を利用して持ち上げてください。)

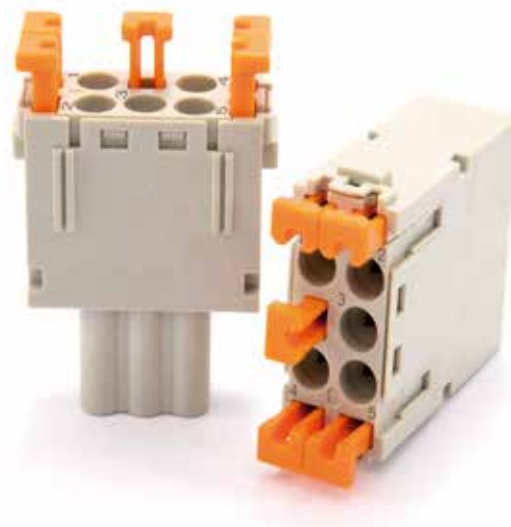

詳しい説明は
こちらをご覧ください。

CX 05 SHF/SHM 5極 16A - 400V SQUICH®

モジュラーユニットは、お使いになるエンクロージャやCOB システムに適した寸法のフレームに装着してご使用下さい。
1フレームスロットのインサートはMIXO ONE エンクロージャ内に直接取り付け可能です。

モジュラーユニット
SQUICH®-パネ式接続

	ページ:
モジュラーユニット用フレーム	356
MIXO ONE エンクロージャ	417

☑ 可とう、非可とうを問わず断面積 2.5mm² の導体までお使いいただけます。

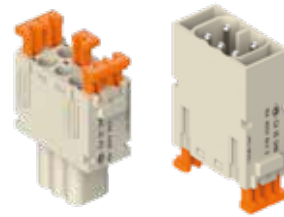

詳細

品番

アクチュエータボタン付きパネ式結線
メスインサート メスコンタクト付き
オスインサート オスコンタクト付き

CX 05 SHF
CX 05 SHM

- EN 61984による電気的特性:
16A 400V 6kV 3h
16A 500V 6kV 2
- cURus, CSA, CQC, DNV-GL, BV, EAC
- UL/CSA 準拠定格電圧: 600V
- 絶縁抵抗: ≥10GΩ
- 周囲温度範囲: -40 °C ... +125 °C
- UL94V-0 難燃熱可塑性樹脂製
- 機械寿命: ≥500回 (着脱)
- 接触抵抗: ≤ 3 mΩ
- 許容電流はディレーティング曲線をご覧ください
28ページに追加詳細があります。

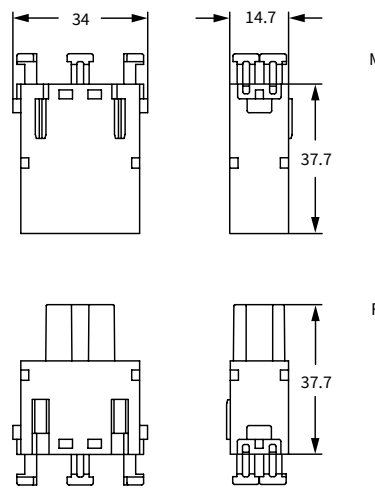

嵌合側 (前面)

▲マーク側

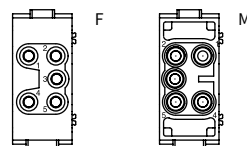

- 1フレームスロット

- 適合導体断面積 0.14~2.5mm²AWG 26~14-
フェルール使用時は最大1.5mm²(AWG 16)
- 導体被覆むき長さ: 9~11 mm

CX 05 SH, 5 動力 極 インサート
ディレーティング曲線

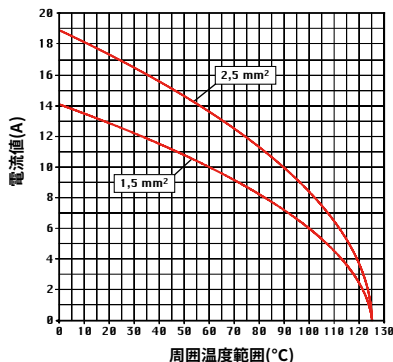

MIXO CX 05 SHF/M
SQUICH®-工具不要パネ式接続方法

配線

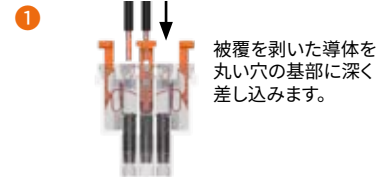

開放

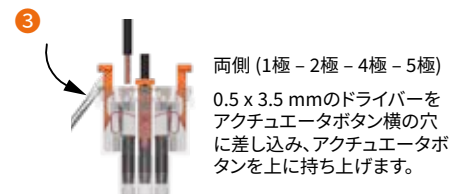

CX 06 CF/CM 6 極 16A - 500V

モジュラーユニットは、お使いになるエンクロージャやCOB システムに適した寸法のフレームに装着してご使用下さい。
1 フレームスロットのインサートはMIXO ONE エンクロージャ内に直接取り付け可能です。

ページ:
モジュラーユニット用フレーム 356 - 357
MIXO ONE エンクロージャ 417

- コンタクトピンの圧着にはイルメ公認の圧着工具を使用することをお勧めします。(16Aコンタクト CCF・CCM・CC...ANシリーズの圧着工具については812~849ページをご覧ください)

モジュラーユニット 圧着式接続

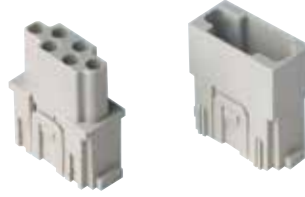

16A 圧着 コンタクト 標準およびアドバンスドオープニング 銀 および 金 メッキ



詳細	品番	品番
----	----	----

コンタクトは別売りです
メスインサート メスコンタクト用
オスインサート オスコンタクト用

CX 06 CF
CX 06 CM

16A メス 圧着 コンタクト

0.14-0.37 mm ²	AWG 26-22	識別用溝 1本 (前部側)
0.5 mm ²	AWG 20	識別用溝なし
0.75 mm ²	AWG 18	識別用溝 1本 (後部側)
1 mm ²	AWG 18	識別用溝 1本 (中部側)
1.5 mm ²	AWG 16	識別用溝 2本
2.5 mm ²	AWG 14	識別用溝 3本
3 mm ²	AWG 12	識別用幅広溝 1本
4 mm ²	AWG 12	識別用溝なし

CCFA 0.3
CCFA 0.5
CCFA 0.7
CCFA 1.0
CCFA 1.5
CCFA 2.5
CCFA 3.0
CCFA 4.0

銀メッキ

CCFD 0.3
CCFD 0.5
CCFD 0.7
CCFD 1.0
CCFD 1.5
CCFD 2.5
CCFD 3.0
CCFD 4.0

金メッキ

16A オス 圧着 コンタクト

0.14-0.37 mm ²	AWG 26-22	識別用溝 1本 (前部側)
0.5 mm ²	AWG 20	識別用溝なし
0.75 mm ²	AWG 18	識別用溝 1本 (後部側)
1 mm ²	AWG 18	識別用溝 1本 (中部側)
1.5 mm ²	AWG 16	識別用溝 2本
2.5 mm ²	AWG 14	識別用溝 3本
3 mm ²	AWG 12	識別用幅広溝 1本
4 mm ²	AWG 12	識別用溝なし

CCMA 0.3
CCMA 0.5
CCMA 0.7
CCMA 1.0
CCMA 1.5
CCMA 2.5
CCMA 3.0
CCMA 4.0

CCMD 0.3
CCMD 0.5
CCMD 0.7
CCMD 1.0
CCMD 1.5
CCMD 2.5
CCMD 3.0
CCMD 4.0

16A オス 圧着コンタクト アドバンスド オープニング用

0.5 mm ²	AWG 20	識別用溝なし
0.75 mm ²	AWG 18	識別用溝 1本 (後部側)
1 mm ²	AWG 18	識別用溝 1本 (中部側)
1.5 mm ²	AWG 16	識別用溝 2本
2.5 mm ²	AWG 14	識別用溝 3本

CC 0.5 AN
CC 0.7 AN
CC 1.0 AN
CC 1.5 AN
CC 2.5 AN

+ 高品質または汎用金メッキについては769ページをご覧ください

- EN 61984による電気的特性:

16A 500V 6kV 3
16A 400/690V 6kV 2

- 認証済み

- UL/CSA 準拠定格電圧: 600V

- 絶縁抵抗: $\geq 10G\Omega$

- 周囲温度範囲: -40 °C ... +125 °C

- UL94V-0 難燃熱可塑性樹脂製

- 機械寿命: ≥ 500 回 (着脱)

- 接触抵抗: $\leq 1 m\Omega$

- 許容電流はデレーティング曲線をご覧ください
28ページに追加詳細があります。

CX 06 C, 6 極 インサート デレーティング曲線

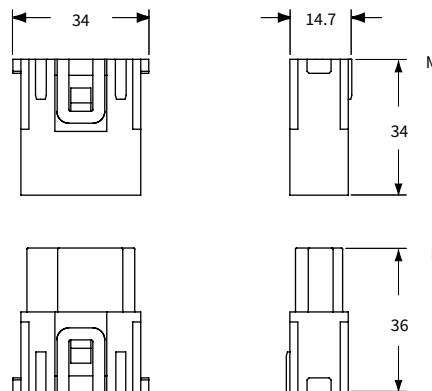
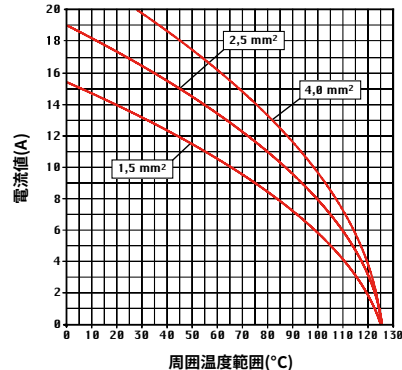

嵌合側 (前面)

▲マーク側

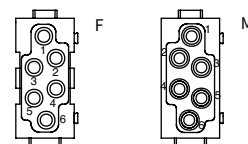

- 1 フレームスロット

CCF および CCM

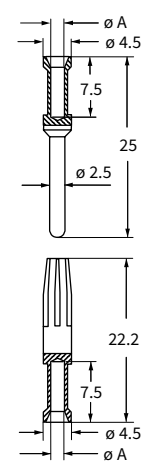

CC...AN

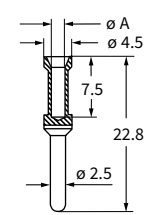

CCF, CCM および CC...AN コンタクト

導体 断面積 (mm ²)	導体 挿入穴 φ A (mm)	導体 被覆むき長さ (mm)
0.14-0.37	0.9	7.5
0.5	1.1	7.5
0.75	1.3	7.5
1.0	1.45	7.5
1.5	1.8	7.5
2.5	2.2	7.5
3	2.55	7.5
4	2.85	7.5

CX 06P CF/CM 6極 フィンガープロテクト 16A - 830V

モジュラーユニットは、お使いになるエンクロージャやCOB システムに適した寸法のフレームに装着してご使用下さい。
1 フレームスロットのインサートはMIXO ONE エンクロージャ内に直接取り付け可能です。

ページ:

モジュラーユニット用フレーム 356 - 357
MIXO ONE エンクロージャ 417

- CRF/CRM コードピンのご使用をお奨めします
適合MIXOフレームとご使用ください
- コンタクトピンの圧着にはイルメ公認の圧着工具を使用することをお勧めします。(16AコンタクトCCF・CCM・CC...ANシリーズの圧着工具については812~849ページをご覧ください)
- オスおよびメスコンタクトへのフィンガープルーフ
- 重要な特徴は操作時の指による偶発接触に対して最大の安全性を確保します(IPXXB またはIP2X)安全性はメスコンタクトだけでなく、オスコンタクトも保証されています。この機能は最新規格である EN 60204-1 装置搭載電気機器に関する要求事項 6.2.4章 残留電圧の保護への完全準拠のために非常に重要です。プラグまたは同様のデバイスの場合(例えばピン) 挿抜における導体の露出は放電時間が1秒未満であるか、少なくともIP2XまたはIPXXB以上の接触保護を行わなければならない。

モジュラーユニット 圧着式接続



定格 830V

16A 圧着 コンタクト 標準およびアドバンスドオープニング 銀 および 金 メッキ



標準

アドバンスド オープニング

詳細

品番

品番

コンタクトは別売りです
メスインサート メスコンタクト用
オスインサート オスコンタクト用

CX 06P CF
CX 06P CM

16A メス 圧着コンタクト

0.14-0.37 mm ²	AWG 26-22	識別用溝 1 本 (前部側)
0.5 mm ²	AWG 20	識別用溝なし
0.75 mm ²	AWG 18	識別用溝 1 本 (後部側)
1 mm ²	AWG 18	識別用溝 1 本 (中部側)
1.5 mm ²	AWG 16	識別用溝 2 本
2.5 mm ²	AWG 14	識別用溝 3 本
3 mm ²	AWG 12	識別用幅広溝 1 本
4 mm ²	AWG 12	識別用溝なし

CCFA 0.3
CCFA 0.5
CCFA 0.7
CCFA 1.0
CCFA 1.5
CCFA 2.5
CCFA 3.0
CCFA 4.0

銀メッキ

CCFD 0.3
CCFD 0.5
CCFD 0.7
CCFD 1.0
CCFD 1.5
CCFD 2.5
CCFD 3.0
CCFD 4.0

金メッキ

16A オス 圧着コンタクト

0.14-0.37 mm ²	AWG 26-22	識別用溝 1 本 (前部側)
0.5 mm ²	AWG 20	識別用溝なし
0.75 mm ²	AWG 18	識別用溝 1 本 (後部側)
1 mm ²	AWG 18	識別用溝 1 本 (中部側)
1.5 mm ²	AWG 16	識別用溝 2 本
2.5 mm ²	AWG 14	識別用溝 3 本
3 mm ²	AWG 12	識別用幅広溝 1 本
4 mm ²	AWG 12	識別用溝なし

CCMA 0.3
CCMA 0.5
CCMA 0.7
CCMA 1.0
CCMA 1.5
CCMA 2.5
CCMA 3.0
CCMA 4.0

CCMD 0.3
CCMD 0.5
CCMD 0.7
CCMD 1.0
CCMD 1.5
CCMD 2.5
CCMD 3.0
CCMD 4.0

16A オス 圧着コンタクト アドバンスド オープニング用

0.5 mm ²	AWG 20	識別用溝なし
0.75 mm ²	AWG 18	識別用溝 1 本 (後部側)
1 mm ²	AWG 18	識別用溝 1 本 (中部側)
1.5 mm ²	AWG 16	識別用溝 2 本
2.5 mm ²	AWG 14	識別用溝 3 本

CC 0.5 AN
CC 0.7 AN
CC 1.0 AN
CC 1.5 AN
CC 2.5 AN

+ 高品質または汎用金メッキについては769ページをご覧ください

- EN 61984による電気的特性:

16A 830V 8kV 3

- UL/CSA 準拠定格電圧: 600V
- 絶縁抵抗: $\geq 10\Omega$
- 周囲温度範囲: -40°C ~ +125°C
- UL94V-0 難燃熱可塑性樹脂製
- 機械寿命: ≥ 500 回 (着脱)
- 接触抵抗: $\leq 1\text{m}\Omega$
- 許容電流はディレーティング曲線をご覧ください
28ページに追加詳細があります。

CX 06P C, 6極 インサート ディレーティング曲線

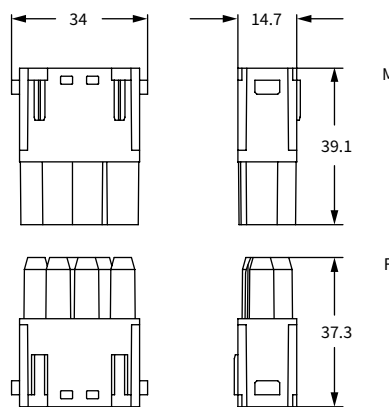
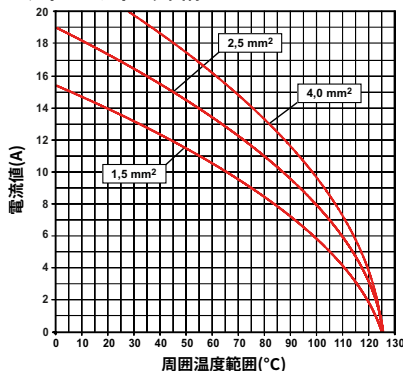

嵌合側 (前面)

▲マーク側

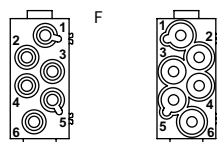

- 1 フレームスロット

CCF および CCM

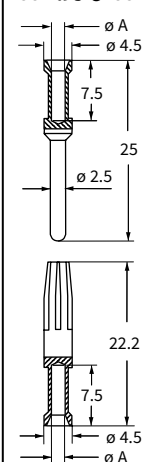

CC...AN

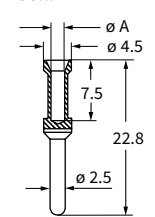

CCF, CCM および CC...AN コンタクト

導体断面積 (mm ²)	導体挿入穴 ø A (mm)	導体被覆むき長さ (mm)
0.14-0.37	0.9	7.5
0.5	1.1	7.5
0.75	1.3	7.5
1.0	1.45	7.5
1.5	1.8	7.5
2.5	2.2	7.5
3	2.55	7.5
4	2.85	7.5

CX 08 CF/CM 8 極 16A - 400V

モジュラーユニットは、お使いになるエンクロージャやCOB システムに適した寸法のフレームに装着してご使用下さい。
1 フレームスロットのインサートはMIXO ONE エンクロージャ内に直接取り付け可能です。

ページ:
モジュラーユニット用フレーム 356 - 357
MIXO ONE エンクロージャ 417

- コンタクトピンは、お使いになるエンクロージャにはイルメ公認の圧着工具を使用することをお勧めします。(16Aコンタクト CCF・CCM・CC...ANシリーズの圧着工具については812~849ページをご覧ください)

モジュラーユニット 圧着式接続

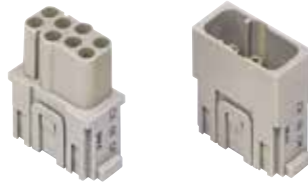

16A 圧着 コンタクト 標準およびアドバンスドオープニング 銀 および 金 メッキ



詳細	品番	品番
----	----	----

コンタクトは別売りです
メスインサート メスコンタクト用
オスインサート オスコンタクト用

CX 08 CF
CX 08 CM

16A メス 圧着 コンタクト

0.14-0.37 mm ²	AWG 26-22	識別用溝 1 本 (前部側)
0.5 mm ²	AWG 20	識別用溝なし
0.75 mm ²	AWG 18	識別用溝 1 本 (後部側)
1 mm ²	AWG 18	識別用溝 1 本 (中部側)
1.5 mm ²	AWG 16	識別用溝 2 本
2.5 mm ²	AWG 14	識別用溝 3 本
3 mm ²	AWG 12	識別用幅広溝 1 本
4 mm ²	AWG 12	識別用溝なし

16A オス 圧着 コンタクト

0.14-0.37 mm ²	AWG 26-22	識別用溝 1 本 (前部側)
0.5 mm ²	AWG 20	識別用溝なし
0.75 mm ²	AWG 18	識別用溝 1 本 (後部側)
1 mm ²	AWG 18	識別用溝 1 本 (中部側)
1.5 mm ²	AWG 16	識別用溝 2 本
2.5 mm ²	AWG 14	識別用溝 3 本
3 mm ²	AWG 12	識別用幅広溝 1 本
4 mm ²	AWG 12	識別用溝なし

16A オス 圧着コンタクト アドバンスド オープニング用

0.5 mm ²	AWG 20	識別用溝なし
0.75 mm ²	AWG 18	識別用溝 1 本 (後部側)
1 mm ²	AWG 18	識別用溝 1 本 (中部側)
1.5 mm ²	AWG 16	識別用溝 2 本
2.5 mm ²	AWG 14	識別用溝 3 本

銀メッキ	CCFA 0.3	金メッキ	CCFD 0.3		
	CCFA 0.5		CCFD 0.5		
	CCFA 0.7		CCFD 0.7		
	CCFA 1.0		CCFD 1.0		
	CCFA 1.5		CCFD 1.5		
	CCFA 2.5		CCFD 2.5		
	CCFA 3.0		CCFD 3.0		
	CCFA 4.0		CCFD 4.0		
	銀メッキ		CCMA 0.3	金メッキ	CCMD 0.3
			CCMA 0.5		CCMD 0.5
CCMA 0.7		CCMD 0.7			
CCMA 1.0		CCMD 1.0			
CCMA 1.5		CCMD 1.5			
CCMA 2.5		CCMD 2.5			
CCMA 3.0		CCMD 3.0			
CCMA 4.0		CCMD 4.0			
CC 0.5 AN		+ 高品質または汎用金メッキについては769ページをご覧ください	CC 0.7 AN		
CC 1.0 AN					
CC 1.5 AN					
CC 2.5 AN					

- EN 61984による電気的特性:
16A 400V 6kV 3
16A 400/690V 6kV 2
- 認証済み
- UL/CSA 準拠定格電圧: 600V
- 絶縁抵抗: ≥10GΩ
- 周囲温度範囲: -40 °C ... +125 °C
- UL94V-0 難燃熱可塑性樹脂製
- 機械寿命: ≥500回 (着脱)
- 接触抵抗: ≤1 mΩ
- 許容電流はディレーティング曲線をご覧ください
28ページに追加詳細があります。

CX 08 C, 8 極 インサート ディレーティング曲線

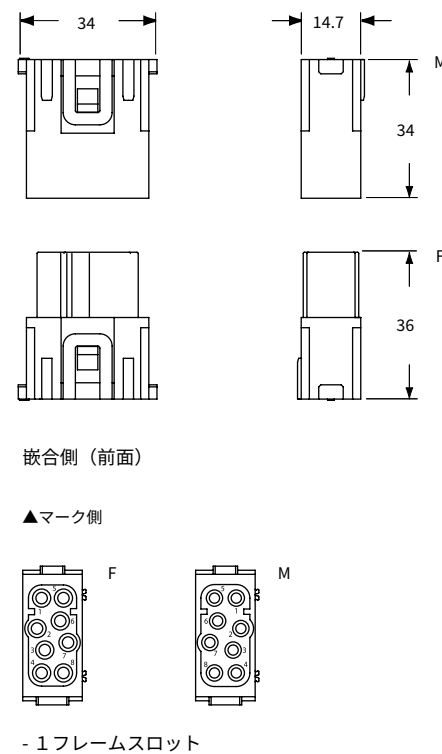
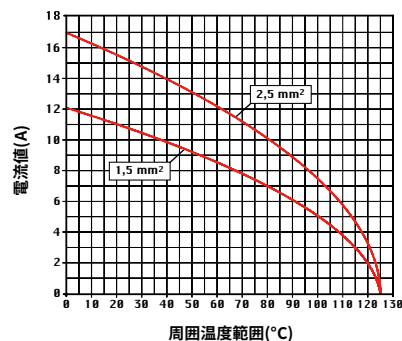

CCF および CCM		CC...AN
導体断面積 (mm ²)	導体挿入穴 φ A (mm)	導体被覆むき長さ (mm)
0.14-0.37	0.9	7.5
0.5	1.1	7.5
0.75	1.3	7.5
1.0	1.45	7.5
1.5	1.8	7.5
2.5	2.2	7.5
3	2.55	7.5
4	2.85	7.5

CCF, CCM および CC...AN コンタクト

CX 20 CF/CM 20極 16A - 500V

モジュラーユニットは、お使いになるエンクロージャやCOB システムに適した寸法のフレームに装着してご使用下さい。
1フレームスロットのインサートはMIXO ONE エンクロージャ内に直接取り付け可能です。

ページ:
モジュラーユニット用フレーム 356 - 357

- コンタクトピンの圧着にはイルメ公認の圧着工具を使用することをお勧めします。(16Aコンタクト CCF・CCM・CC...ANシリーズの圧着工具については812~849ページをご覧ください)

モジュラーユニット 圧着式接続



16A 圧着 コンタクト 標準およびアドバンスドオープニング 銀 および 金 メッキ



詳細

品番

品番

コンタクトは別売りです
メスインサート メスコンタクト用 1)
オスインサート オスコンタクト用 1)

CX 20 CF
CX 20 CM

16A メス 圧着 コンタクト

0.14-0.37 mm ²	AWG 26-22	識別用溝 1本 (前部側)
0.5 mm ²	AWG 20	識別用溝なし
0.75 mm ²	AWG 18	識別用溝 1本 (後部側)
1 mm ²	AWG 18	識別用溝 1本 (中部側)
1.5 mm ²	AWG 16	識別用溝 2本
2.5 mm ²	AWG 14	識別用溝 3本
3 mm ²	AWG 12	識別用幅広溝 1本
4 mm ²	AWG 12	識別用溝なし

銀メッキ

CCFA 0.3
CCFA 0.5
CCFA 0.7
CCFA 1.0
CCFA 1.5
CCFA 2.5
CCFA 3.0
CCFA 4.0

金メッキ

CCFD 0.3
CCFD 0.5
CCFD 0.7
CCFD 1.0
CCFD 1.5
CCFD 2.5
CCFD 3.0
CCFD 4.0

16A オス 圧着 コンタクト

0.14-0.37 mm ²	AWG 26-22	識別用溝 1本 (前部側)
0.5 mm ²	AWG 20	識別用溝なし
0.75 mm ²	AWG 18	識別用溝 1本 (後部側)
1 mm ²	AWG 18	識別用溝 1本 (中部側)
1.5 mm ²	AWG 16	識別用溝 2本
2.5 mm ²	AWG 14	識別用溝 3本
3 mm ²	AWG 12	識別用幅広溝 1本
4 mm ²	AWG 12	識別用溝なし

CCMA 0.3
CCMA 0.5
CCMA 0.7
CCMA 1.0
CCMA 1.5
CCMA 2.5
CCMA 3.0
CCMA 4.0

CCMD 0.3
CCMD 0.5
CCMD 0.7
CCMD 1.0
CCMD 1.5
CCMD 2.5
CCMD 3.0
CCMD 4.0

16A オス 圧着コンタクト アドバンスド オープニング用

0.5 mm ²	AWG 20	識別用溝なし
0.75 mm ²	AWG 18	識別用溝 1本 (後部側)
1 mm ²	AWG 18	識別用溝 1本 (中部側)
1.5 mm ²	AWG 16	識別用溝 2本
2.5 mm ²	AWG 14	識別用溝 3本

CC 0.5 AN
CC 0.7 AN
CC 1.0 AN
CC 1.5 AN
CC 2.5 AN

+ 高品質または汎用金メッキについては769ページをご覧ください

1) ご要望により3個使い用の1~60番印字付きタイプをご用意します。
参考型番: **CX 60 CF**、**CX 60 CM**

- EN 61984による電気的特性:
16A 500V 6kV 3
16A 830V 8kV 2
- **UL** (米国およびカナダ向けUL), **CSA**, **CEC**, **DNV-GL**
- **FAC** 認証済み
- UL/CSA 準拠定格電圧: 600V
- 絶縁抵抗: $\geq 10G\Omega$
- 周囲温度範囲: -40℃ ... +125℃
- UL94V-0 難燃熱可塑性樹脂製
- 機械寿命: ≥ 500 回 (着脱)
- 接触抵抗: $\leq 1m\Omega$
- 許容電流はデレーティング曲線をご覧ください
28ページに追加詳細があります。

CX 20 C, 20極 インサート デレーティング曲線

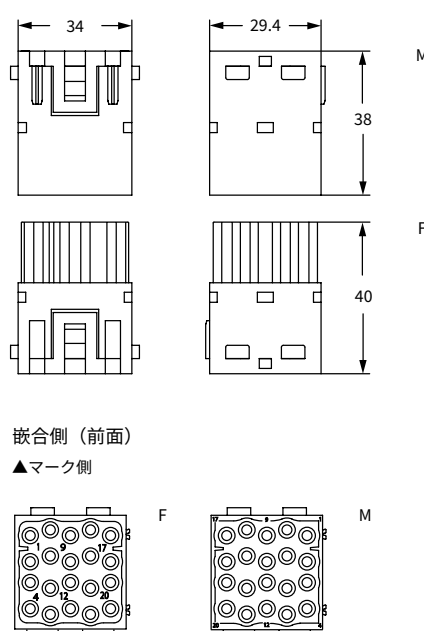
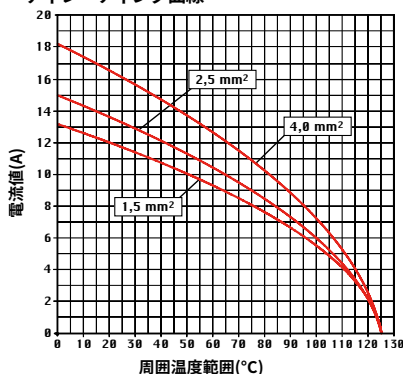

- 2フレームスロット

CCF および CCM		CC...AN
CCF, CCM および CC...AN コンタクト		
導体断面積 (mm ²)	導体挿入穴 ϕA (mm)	導体被覆むき長さ (mm)
0.14-0.37	0.9	7.5
0.5	1.1	7.5
0.75	1.3	7.5
1.0	1.45	7.5
1.5	1.8	7.5
2.5	2.2	7.5
3	2.55	7.5
4	2.85	7.5

HT 2極 1 モジュール 16A - 2500V

モジュラーユニットは、お使いになるエンクロージャやCOBシステムに適した寸法のフレームに装着してご使用下さい。
1フレームスロットのインサートはMIXO ONEエンクロージャ内に直接取り付け可能です。

モジュラーユニット用フレーム	ページ: 356 - 357
MIXO ONE エンクロージャ	417

*エンクロージャは、バルクヘッドハウジングまたはハイコンストラクションフードをご使用下さい。

1) 接点の裏面に熱収縮絶縁チューブが付属しています。

高電圧用 モジュラーユニット 圧着式接続

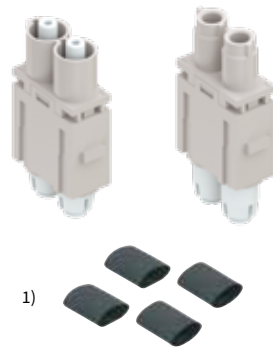

16A 圧着 コンタクト 銀 および 金 メッキ



詳 細	品 番	品 番
-----	-----	-----

コンタクトは別売りです
高電圧 メスインサート メスコンタクト用
高電圧 オスインサート オスコンタクト用
コンタクトホルダー取り外し工具

CX 02 CHF
CX 02 CHM
CH1ES

16A メス 圧着 コンタクト		
0.5 mm ²	AWG 20	識別用溝なし
0.75 mm ²	AWG 18	識別用溝 1本 (後部側)
1 mm ²	AWG 18	識別用溝 1本 (中部側)
1.5 mm ²	AWG 16	識別用溝 2本
2.5 mm ²	AWG 14	識別用溝 3本
3 mm ²	AWG 12	識別用幅広溝 1本
4 mm ²	AWG 12	識別用溝なし
16A オス 圧着 コンタクト		
0.5 mm ²	AWG 20	識別用溝なし
0.75 mm ²	AWG 18	識別用溝 1本 (後部側)
1 mm ²	AWG 18	識別用溝 1本 (中部側)
1.5 mm ²	AWG 16	識別用溝 2本
2.5 mm ²	AWG 14	識別用溝 3本
3 mm ²	AWG 12	識別用幅広溝 1本
4 mm ²	AWG 12	識別用溝なし

銀メッキ	CCFA 0.5 CCFA 0.7 CCFA 1.0 CCFA 1.5 CCFA 2.5 CCFA 3.0 CCFA 4.0	金メッキ	CCFD 0.5 CCFD 0.7 CCFD 1.0 CCFD 1.5 CCFD 2.5 CCFD 3.0 CCFD 4.0
	CCMA 0.5 CCMA 0.7 CCMA 1.0 CCMA 1.5 CCMA 2.5 CCMA 3.0 CCMA 4.0		CCMD 0.5 CCMD 0.7 CCMD 1.0 CCMD 1.5 CCMD 2.5 CCMD 3.0 CCMD 4.0

- EN 61984による電気的特性 1):
16A 2500V 15kV 3
- 1) 適応可能なガイドラインを使用しています。
- cURus, CSA, CQC, DNV-GL, BV, EAC
- 絶縁抵抗: ≥10GΩ
- 周囲温度範囲: -40°C~+125°C
- UL94V-0 難燃熱可塑性樹脂製
- 機械寿命: ≥500回 (着脱)
- 接触抵抗: ≤1 mΩ
- **コンタクトピンの圧着にはイルメ公認の圧着工具を使用することをお勧めします。16Aコンタクト CCF・CCM・CC...ANシリーズの圧着工具については812~849ページをご覧ください)**
- コンタクトホルダー取り外し工具: CH1ES

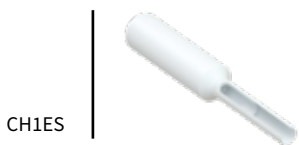

CH1ES

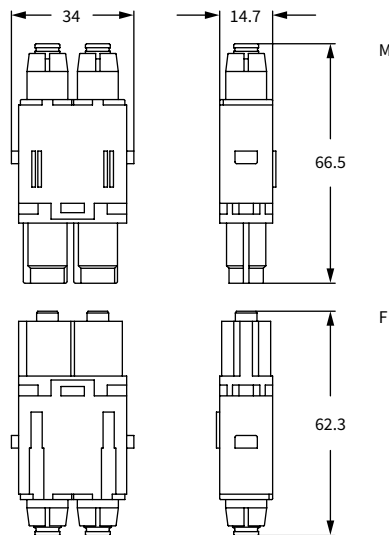

嵌合側 (前面)

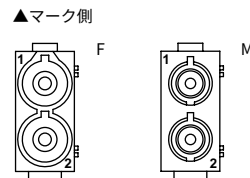

- 1 フレームスロット

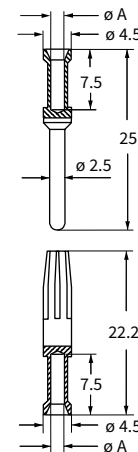

CCF および CCM コンタクト

導体 断面積 (mm ²)	導体 挿入穴 ø A (mm)	導体 被覆むき長さ (mm)
0.5	1.1	9.5
0.75	1.3	9.5
1.0	1.45	9.5
1.5	1.8	9.5
2.5	2.2	9.5
3	2.55	9.5
4	2.85	9.5

+ 高品質または汎用金メッキについては769ページをご覧ください



詳しい説明は
こちらをご覧ください。
ください。

HT 2極 16A - 2900/5000V

モジュラーユニットは、お使いになるエンクロージャやCOBシステムに適した寸法のフレームに装着してご使用下さい。

高電圧 モジュラーユニット
圧着式接続
コンタクトホルダー取り外し工具

16A 圧着 コンタクト
銀 および 金 メッキ

モジュラーユニット用フレーム ページ: 356

*エンクロージャは、バルクヘッドハウジングまたはハイコンストラクションフードをご使用下さい。
1)接点の裏面に熱収縮絶縁チューブが付属しています。

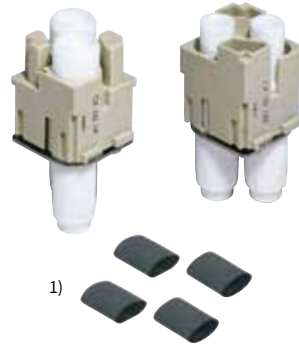

詳細

品番

品番

コンタクトは別売りです
高電圧 メスインサート メスコンタクト用
高電圧 オスインサート オスコンタクト用
コンタクトホルダー取り外し工具

CX 02 HF
CX 02 HM
CHES

16A メス 圧着 コンタクト

0.5 mm ²	AWG 20	識別用溝なし
0.75 mm ²	AWG 18	識別用溝 1本 (後部側)
1 mm ²	AWG 18	識別用溝 1本 (中部側)
1.5 mm ²	AWG 16	識別用溝 2本
2.5 mm ²	AWG 14	識別用溝 3本
3 mm ²	AWG 12	識別用幅広溝 1本
4 mm ²	AWG 12	識別用溝なし

CCFA 0.5
CCFA 0.7
CCFA 1.0
CCFA 1.5
CCFA 2.5
CCFA 3.0
CCFA 4.0

銀メッキ

CCFD 0.5
CCFD 0.7
CCFD 1.0
CCFD 1.5
CCFD 2.5
CCFD 3.0
CCFD 4.0

金メッキ

16A オス 圧着 コンタクト

0.5 mm ²	AWG 20	識別用溝なし
0.75 mm ²	AWG 18	識別用溝 1本 (後部側)
1 mm ²	AWG 18	識別用溝 1本 (中部側)
1.5 mm ²	AWG 16	識別用溝 2本
2.5 mm ²	AWG 14	識別用溝 3本
3 mm ²	AWG 12	識別用幅広溝 1本
4 mm ²	AWG 12	識別用溝なし

CCMA 0.5
CCMA 0.7
CCMA 1.0
CCMA 1.5
CCMA 2.5
CCMA 3.0
CCMA 4.0

CCMD 0.5
CCMD 0.7
CCMD 1.0
CCMD 1.5
CCMD 2.5
CCMD 3.0
CCMD 4.0

- EN 61984による電気的特性²⁾

16A 2900/5000V 15kV 3

- 2) 適応可能なガイドラインを使用しています。
- cURus, CSA, CQC, DNV-GL, BV, EAC
- 絶縁抵抗: ≥10GΩ
- 周囲温度範囲: -40°C~+125°C
- UL94V-0 難燃熱可塑性樹脂製
- 機械寿命: ≥500回 (着脱)
- 接触抵抗: ≤1 mΩ
- コンタクトピンの圧着にはイルメ公認の圧着工具を使用することをお勧めします。(16Aコンタクト CCF・CCM・CC...ANシリーズの圧着工具については812~849ページをご覧ください)
- コンタクトホルダー取り外し工具: CHES
- 最大絶縁体径ケーブル: 8mm

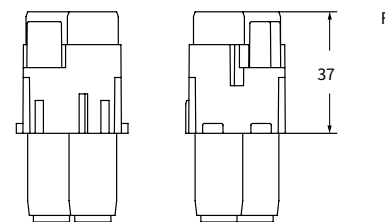
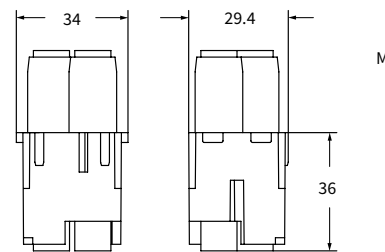

嵌合側 (前面)

▲マーク側

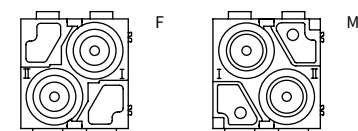

- 2フレームスロット

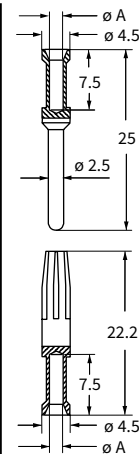

CCFおよびCCMコンタクト

導体断面積 (mm ²)	導体挿入穴 ø A (mm)	導体被覆むき長さ (mm)
0.14-0.37	0.9	9.5
0.5	1.1	9.5
0.75	1.3	9.5
1.0	1.45	9.5
1.5	1.8	9.5
2.5	2.2	9.5
3	2.55	9.5
4	2.85	9.5

+ 高品質または汎用金メッキについては769ページをご覧ください



CHES

技術的特徴

CX 02 4HF /4HM

- 2極 MIXO ダブルサイズモジュール、**高電圧**および**高電流用**、各極 最大 2900/5000 V および 最大 40A。
- 既存の16 A HT **CX 02 HF/HM** (ダブルサイズモジュール) および**CX 02 CHF/CHM** (シングルサイズモジュール)と合わせて、**MIXO HT** (高電圧) シリーズのポートフォリオを拡大します。
- 2つの圧着コンタクトシリーズ **CX** (40 A)に対応。サイズ 1.5 ~ 10 (1.5 mm² / 16 AWG ~ 10 mm² / 8 AWG)で別途ご用意。
- **最大高電圧電線被覆外径: 9.0 mm**
- EN/IEC 61984 定格*:
2 極 40 A 2900/5000 V 15 kV 3
- 注 - 超高電圧定格のコネクタとして、EU低電圧指令2014/35 / EUおよびロシアの同等の技術規則TR CU 004/2011の範囲外であるため、CEマーキングおよびEACマークは適応されません。
- * EN/IEC 61984を参照として使用
- **周囲温度範囲:**
-40 °C ... +125 °C
- 絶縁スリーブは耐高電圧PTFE(ポリテトラフルオロエチレン)製、コネクタ本体はポリカーボネート製、いずれもUL 94V-0 自己消火性。
- 絶縁スリーブと電線の固定を絶縁を確実にするために、2つの熱収縮チューブを同梱。
- 全てのMIXOモジュールとの組み合わせが可能です。(中低電圧動力、信号、空圧、光ファイバー)

UL 94V-0 自己消火性
耐高電圧PTFE製
絶縁スリーブ
ポリカーボネート製
コネクタ



CX 02 4HF/4NM HT(高電圧) 2極 40 A - 2900/5000 V

モジュラーユニットは、お使いになるエンクロージャやCOBシステムに適した寸法のフレームに装着してご使用ください。

モジュラーユニット用フレーム*

ページ: 356

*エンクロージャは、バルクヘッドハウジングまたはハイコンストラクションフードをご使用ください。

高電圧モジュラーユニット
圧着式接続
コンタクトホルダー取り外し工具

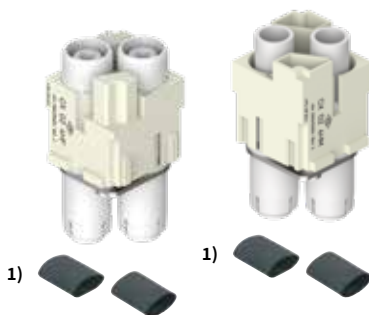

40 A 銀メッキ 圧着コンタクト



詳細

品番

品番

コンタクトは別売りです。
高電圧 メス インサートメス コンタクト用
高電圧 オス インサート オス コンタクト用
コンタクトホルダー取り外し工具 2)

CX 02 4HF
CX 02 4HM
CHES

40A メス 圧着コンタクト

1.5 mm ²	AWG 16
2.5 mm ²	AWG 14
4 mm ²	AWG 12
6 mm ²	AWG 10
10 mm ²	AWG 8

40A オス 圧着コンタクト

1.5 mm ²	AWG 16
2.5 mm ²	AWG 14
4 mm ²	AWG 12
6 mm ²	AWG 10
10 mm ²	AWG 8

CXFA 1.5
CXFA 2.5
CXFA 4.0
CXFA 6.0
CXFA 10

銀メッキ

CXMA 1.5
CXMA 2.5
CXMA 4.0
CXMA 6.0
CXMA 10

1) コンタクト後部用熱収縮チューブが同梱

- EN/IEC 61984 による電気特性: 3):
40 A 2900/5000 V 15 kV 3
- 3) 評価参照用として必要に応じて使用
- cUL (米国およびカナダ向けUL), CSA, DNV-GL, BV
- 絶縁抵抗: $\geq 10 \text{ G}\Omega$
- 周囲温度範囲: $-40 \text{ }^\circ\text{C} \sim +125 \text{ }^\circ\text{C}$
- UL 94V-0 難燃熱可塑性樹脂製
- 機械寿命: ≥ 500 回 (着脱)
- 接触抵抗: $\leq 0.3 \text{ m}\Omega$
- **コンタクトピンの圧着にはイルメ公認の圧着工具を使用することをお勧めします。**
(40Aコンタクト CXFおよび CXMシリーズ、10Aコンタクト CDFおよび CDMシリーズの圧着工具については、812~849ページをご覧ください)
- CCPZP RN (空圧式半自動工具) もあります。
(818ページをご参照ください。)
- コンタクトホルダー取り外し工具: CHES 2)

CHES



CX 02 4HF, CX 02 4HM

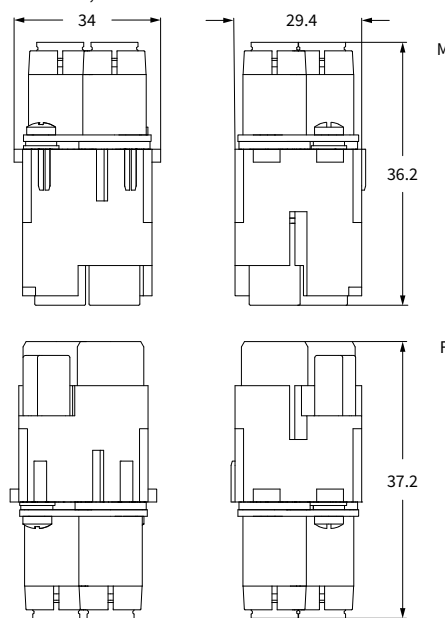

嵌合面 (前面)

横面に参照目印があります。▲

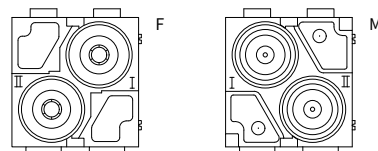

- 2 フレームスロット

CXFおよびCXM

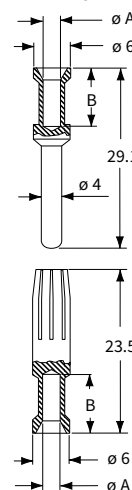

CXFおよびCXM コンタクト

導体 断面積 (mm ²)	導体 挿入穴 φ A (mm)	導体 被覆むき長さ B (mm)
1.5	1.8	9
2.5	2.2	9
4	2.85	9.6
6	3.5	9.6
10	4.3	15

CX 12 DF/DM 12 極 10A - 250V

モジュラーユニットは、お使いになるエンクロージャやCOB システムに適した寸法のフレームに装着してご使用下さい。
1 フレームスロットのインサートはMIXO ONE エンクロージャ内に直接取り付け可能です。

	ページ:
モジュラーユニット用フレーム	356 - 357
MIXO ONE エンクロージャ	417

* エンクロージャは、バルクヘッドハウジングまたはハイコンストラクションフードをご使用下さい。

モジュラーユニット
圧着式接続

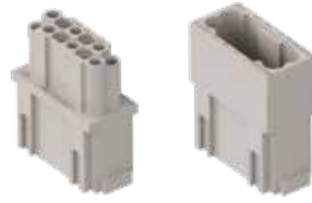

定格 250V

10A 圧着 コンタクト
銀 および 金 メッキ



詳 細	品 番	品 番
-----	-----	-----

コンタクトは別売りです
メスインサート メスコンタクト用
オスインサート オスコンタクト用

CX 12 DF
CX 12 DM

10A メス 圧着 コンタクト

0.14-0.37 mm ²	AWG 26-22	認識番号 No. 1
0.5 mm ²	AWG 20	認識番号 No. 2
0.75 mm ²	AWG 18	認識番号 No. ②
1 mm ²	AWG 18	認識番号 No. 3
1.5 mm ²	AWG 16	認識番号 No. 4
2.5 mm ²	AWG 14	認識番号 No. 5

CDFA 0.3
CDFA 0.5
CDFA 0.7
CDFA 1.0
CDFA 1.5
CDFA 2.5

銀メッキ

CDFD 0.3
CDFD 0.5
CDFD 0.7
CDFD 1.0
CDFD 1.5
CDFD 2.5

金メッキ

10A オス 圧着 コンタクト

0.14-0.37 mm ²	AWG 26-22	認識番号 No. 1
0.5 mm ²	AWG 20	認識番号 No. 2
0.75 mm ²	AWG 18	認識番号 No. ②
1 mm ²	AWG 18	認識番号 No. 3
1.5 mm ²	AWG 16	認識番号 No. 4
2.5 mm ²	AWG 14	認識番号 No. 5

CDMA 0.3
CDMA 0.5
CDMA 0.7
CDMA 1.0
CDMA 1.5
CDMA 2.5

CDMD 0.3
CDMD 0.5
CDMD 0.7
CDMD 1.0
CDMD 1.5
CDMD 2.5

- EN 61984による電気的特性:

10A 250V 4kV 3

- 認証済み

- UL/CSA 準拠定格電圧: 600V
- 絶縁抵抗: $\geq 10G\Omega$
- 周囲温度範囲: -40 °C ... +125 °C
- UL94V-0 難燃熱可塑性樹脂製
- 機械寿命: ≥ 500 回 (着脱)
- 接触抵抗: $\leq 3 m\Omega$
- PCBインターフェイスにご使用の場合は670ページのCIF 2.4をご覧ください。

- コンタクトピンの圧着にはイルメ公認の圧着工具を使用することをお勧めします。(10Aコンタクト CDF・CDMシリーズの圧着工具については812~849ページをご覧ください)

- 許容電流はディレーティング曲線をご覧ください 28ページに追加詳細があります。

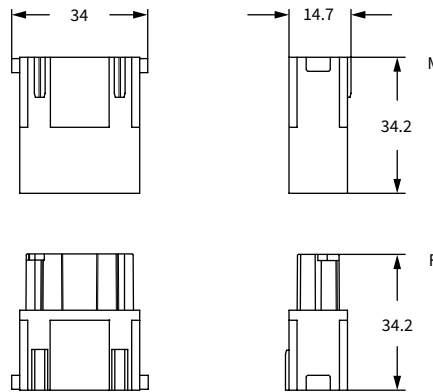

嵌合側 (前面)

▲マーク側

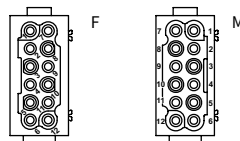

- 1 フレームスロット

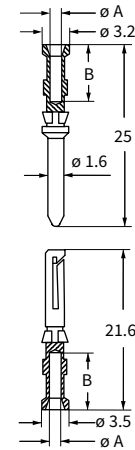

CDF および CDM コンタクト

導体 断面積 (mm ²)	導体 挿入穴 φ A (mm)	導体 被覆むき長さ B (mm)
0.14-0.37	0.9	8
0.5	1.1	8
0.75	1.3	8
1.0	1.45	8
1.5	1.8	8
2.5	2.2	6

† 高品質または汎用金メッキについては768ページをご覧ください

CX 12 D, 12 極 インサート
ディレーティング曲線

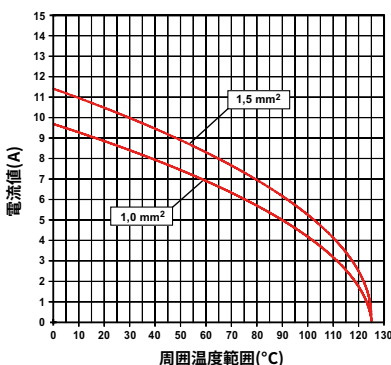

CX 42 DF/DM 42 極 10A - 150V

モジュラーユニットは、お使いになるエンクロージャやCOB システムに適した寸法のフレームに装着してご使用下さい。

モジュラーユニット用フレーム

ページ:
356

モジュラーユニット
圧着式接続

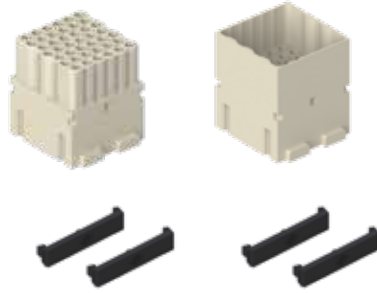

10A 圧着 コンタクト
銀 および 金 メッキ



*エンクロージャは、バルクヘッドハウジング
またはハイコンストラクションフードをご使用下さい。

詳細	品番	品番
----	----	----

コンタクトは別売りです
2モジュールサイズのロックタブ(黒) 2個付き
メスインサート メスコンタクト用
オスインサート オスコンタクト用

CX 42 DF
CX 42 DM

10A メス 圧着 コンタクト

0.14-0.37 mm ²	AWG 26-22	認識番号 No. 1
0.5 mm ²	AWG 20	認識番号 No. 2
0.75 mm ²	AWG 18	認識番号 No. ②
1 mm ²	AWG 18	認識番号 No. 3
1.5 mm ²	AWG 16	認識番号 No. 4
2.5 mm ²	AWG 14	認識番号 No. 5

10A オス 圧着 コンタクト

0.14-0.37 mm ²	AWG 26-22	認識番号 No. 1
0.5 mm ²	AWG 20	認識番号 No. 2
0.75 mm ²	AWG 18	認識番号 No. ②
1 mm ²	AWG 18	認識番号 No. 3
1.5 mm ²	AWG 16	認識番号 No. 4
2.5 mm ²	AWG 14	認識番号 No. 5

CDFA 0.3
CDFA 0.5
CDFA 0.7
CDFA 1.0
CDFA 1.5
CDFA 2.5

銀メッキ

CDFD 0.3
CDFD 0.5
CDFD 0.7
CDFD 1.0
CDFD 1.5
CDFD 2.5

金メッキ

CDMA 0.3
CDMA 0.5
CDMA 0.7
CDMA 1.0
CDMA 1.5
CDMA 2.5

CDMD 0.3
CDMD 0.5
CDMD 0.7
CDMD 1.0
CDMD 1.5
CDMD 2.5

- EN 61984による電気的特性:

10A 150V 2.5kV 3

- cULus (米国およびカナダ向けUL). 認定済み
CSA, CQC, DNV-GL, BV, EAC
- UL/CSA 準拠定格電圧: 250V
- 絶縁抵抗: $\geq 10G\Omega$
- 周囲温度範囲: -40°C ... +125°C
- UL94V-0 難燃熱可塑性樹脂製
- 機械寿命: ≥ 500 回 (着脱)
- 接触抵抗: $\leq 3 m\Omega$

- 2モジュールサイズの専用ロックタブ(黒)が2つ同梱されています。
- 予備のロックタブ **CX CFMX** についてはスペア部品のカタログをご覧ください。
- **コンタクトピンの圧着にはイルメ公認の圧着工具を使用することをお勧めします。** (10Aコンタクト CDF・CDMシリーズの圧着工具については812~849ページをご覧ください)
- 許容電流はデレーティング曲線をご覧ください
28ページに追加詳細があります。

CX 42 D, 42 極 インサート
デレーティング曲線

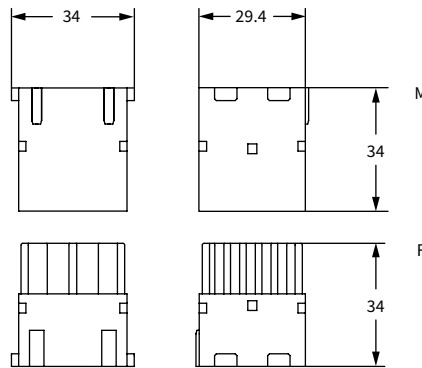
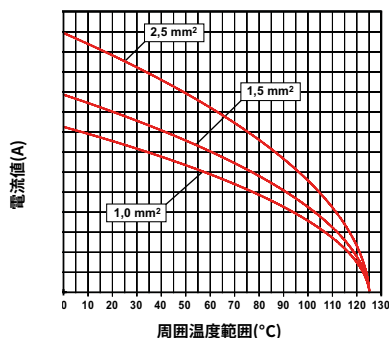

嵌合側 (前面)

▲マーク側

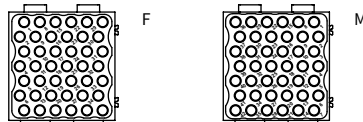

- 2 フレームスロット

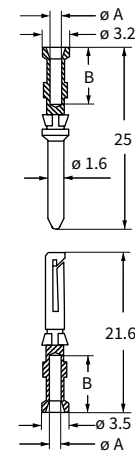

CDF および CDM コンタクト

導体 断面積 (mm ²)	導体 挿入穴 φ A (mm)	導体 被覆むき長さ B (mm)
0.14-0.37	0.9	8
0.5	1.1	8
0.75	1.3	8
1.0	1.45	8
1.5	1.8	8
2.5	2.2	6

+ 高品質または汎用金メッキについては768
ページをご覧ください

CX 25 IBF/IBM 25 極 4A - 50V

モジュラーユニットは、お使いになるエンクロージャやCOB システムに適した寸法のフレームに装着してご使用下さい。
1 フレームスロットのインサートはMIXO ONE エンクロージャ内に直接取り付け可能です。

	ページ:
モジュラーユニット用フレーム	356 - 357
MIXO ONE エンクロージャ	417

- 最大被覆外径 2.1 mm
- CRF/CRM コードピンのご使用をお奨めします

モジュラーユニット 圧着式接続

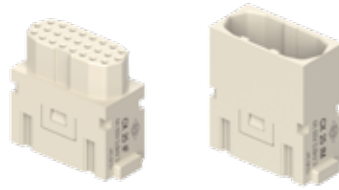

CI (4A) 圧着コンタクト 銀 および 金 メッキ



詳細

品番

品番

コンタクトは別売りです
メスインサートメスコンタクト用
オスインサートオスコンタクト用

CX 25 IBF
CX 25 IBM

CI (4A) メス 圧着 コンタクト
0.08-0.21 mm² AWG 28-24
0.13-0.33 mm² AWG 26-22
0.33-0.52 mm² AWG 22-20
0.52-0.75 mm² AWG 20-18

CI (4A) オス 圧着 コンタクト
0.08-0.21 mm² AWG 28-24
0.13-0.33 mm² AWG 26-22
0.33-0.52 mm² AWG 22-20
0.52-0.75 mm² AWG 20-18

CIFA 0.2
CIFA 0.3
CIFA 0.5
CIFA 0.7

銀メッキ

CIFD 0.2
CIFD 0.3
CIFD 0.5
CIFD 0.7

金メッキ

CIMA 0.2
CIMA 0.3
CIMA 0.5
CIMA 0.7

CIMD 0.2
CIMD 0.3
CIMD 0.5
CIMD 0.7

- EN 61984による電気的特性:
4A 50V 0.8kV 3
4A 160V 2.5kV 2
- 認証済み
- UL/CSA 準拠定格電圧: 600V
- 絶縁抵抗: $\geq 10G\Omega$
- 周囲温度範囲: -40 °C ... +125 °C
- UL94V-0 難燃熱可塑性樹脂製
- 機械寿命: ≥ 5000 回 (着脱)
- 接触抵抗: $\leq 4 m\Omega$
- CIシリーズの圧着コンタクトの使い方は820~823ページをご覧ください。
- CIPZ D** 圧着工具
- CITP D** タレットヘッド
- CIV** 0.2 - 0.5 mm²コンタクト用引き抜き工具
- CIES B** 0.75 mm²コンタクト用引き抜き工具
- 許容電流はデレーティング曲線をご覧ください
28ページに追加詳細があります。

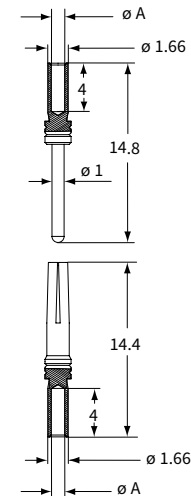
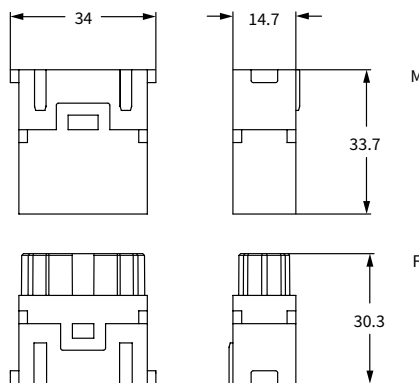

嵌合側 (前面)

▲マーク側

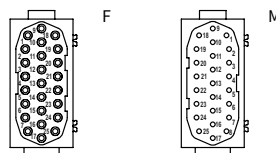

- 1 フレームスロット

CIF および CIM コンタクト

導体 断面積 (mm ²)	導体 挿入穴 ϕA (mm)	導体 被覆むき長さ (mm)
0.08-0.21	0.64	4
0.13-0.33	0.90	4
0.33-0.52	1.12	4
0.52-0.75	1.12	4

CX 25 IB, 25 極 インサート
デレーティング曲線

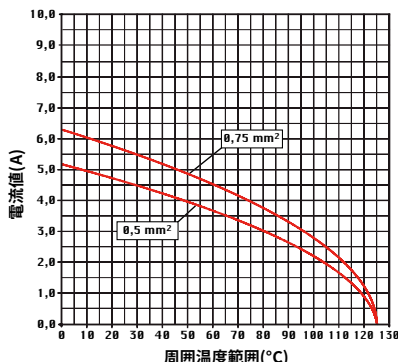

CX 36 IF/IM 36 極 4 A - 32 V

モジュラーユニットは、お使いになるエンクロージャやCOB システムに適した寸法のフレームに装着してご使用下さい。
1 フレームスロットのインサートはMIXO ONE エンクロージャ内に直接取り付け可能です。

	▶ ページ:
モジュラーユニット用フレーム	356 - 357
MIXO ONE エンクロージャ	417

モジュラーユニット,
圧着式接続

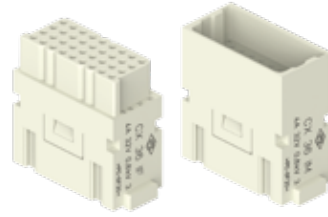

CI (4 A) 圧着コンタクト,
銀および金メッキ



詳細	品番	品番	品番
----	----	----	----

コンタクトは別売りです。
メスインサート メスコンタクト用
オスインサート オスコンタクト用

CX 36 IF
CX 36 IM

CI (4 A) メス 圧着コンタクト
0.08-0.21 mm² AWG 28-24
0.13-0.33 mm² AWG 26-22
0.33-0.52 mm² AWG 22-20

CIFA 0.2
CIFA 0.3
CIFA 0.5

銀メッキ

CIFD 0.2
CIFD 0.3
CIFD 0.5

金メッキ+

CI (4 A) オス 圧着コンタクト
0.08-0.21 mm² AWG 28-24
0.13-0.33 mm² AWG 26-22
0.33-0.52 mm² AWG 22-20

CIMA 0.2
CIMA 0.3
CIMA 0.5

CIMD 0.2
CIMD 0.3
CIMD 0.5

- EN/IEC 61984 による電気特性:
4 A 32 V 0.8 kV 3
- cUL (米国およびカナダ向けUL), CSA, DNV-GL, BV
- UL/CSA 準拠定格電圧: 30 V
- 絶縁抵抗: ≥ 10 GΩ
- 周囲温度範囲: -40 °C ~ +125 °C
- UL 94V-0 難燃熱可塑性樹脂製
- 機械寿命: ≥ 500回 (着脱)
- 接触抵抗: ≤ 4 mΩ
- コンタクト CI シリーズの圧着には下記をご使用ください
- CIPZ D 圧着ツール**
- CIPZP D エア式半自動圧着工具** (828ページ参照)
- CITP D タレットヘッド**
- CIVES 挿入 / 引抜工具** コンタクト 0.2 - 0.5 mm² 用 (820 - 823ページ参照)
- 許容電流はディレーティング曲線をご覧ください (作成中)

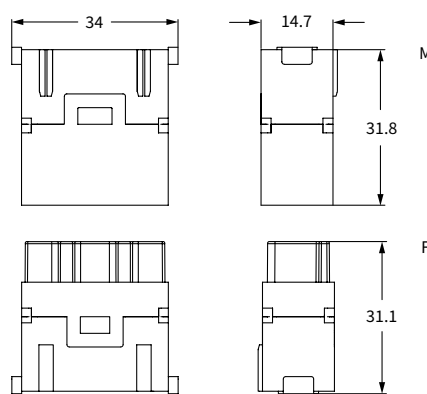

嵌合面 (前面)

横面に参考用に目印があります。▲

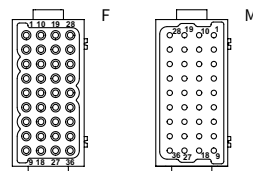

- 1 フレームスロット

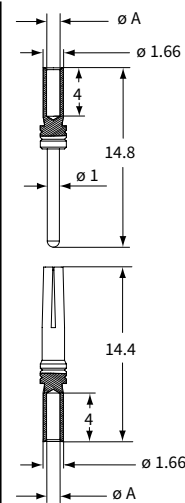

CIFおよびCIM コンタクト

導体 断面積 (mm ²)	導体 挿入穴 ø A (mm)	導体 被覆むき長さ (mm)
0.08-0.21	0.64	4
0.13-0.33	0.90	4
0.33-0.52	1.12	4

+ 高品質または汎用金メッキについては204ページをご覧ください

20 極 + シールド 4 A - 32 V

モジュラーユニットは、お使いになるエンクロージャやCOBシステムに適した寸法のフレームに装着してご使用ください。

ページ:

モジュラーユニット用フレーム 356 - 357

モジュラーユニット 圧着式接続

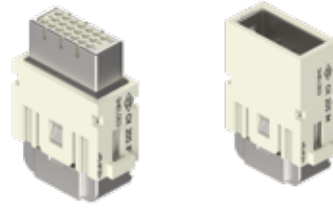

モジュラーユニット 圧着式接続 フレーム - シールド間 接続タイプ

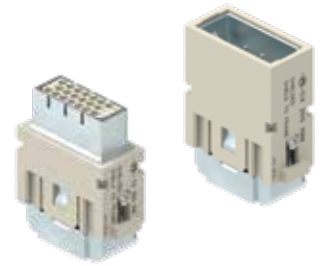

詳細

品番

品番

コンタクトは別売りです。
メスインサートメスコンタクト用
オスインサートオスコンタクト用

CX 20S IF
CX 20S IM

コンタクトは別売りです。
メスインサートメスコンタクト用
オスインサートオスコンタクト用

CX 20S IGF
CX 20S IGM

- EN/IEC 61984 による電気的特性:
4 A 32 V 0.8 kV 3
- UL, CSA, CQC, DNV-GL, BV
- UL/CSA 準拠定格電圧: 32 V
- 絶縁抵抗: $\geq 10 \text{ G}\Omega$
- 周辺温度範囲: $-40^\circ\text{C} \sim +85^\circ\text{C}$
- UL94V-0 難燃熱可塑性樹脂製
- 機械寿命: ≥ 500 回(着脱)
- 接触抵抗: $\leq 4 \text{ m}\Omega$
- コンタクト CI シリーズの圧着には下記をご使用ください:
CIPZ D 圧着ツール
CIPZP D エアー式半自動圧着工具 (828ページ参照)
CITP D タレットヘッド
(820 ~ 823 ページ参照)
- 許容電流はディレーティング曲線をご覧ください (作成中)

☑ CRF/CRM コードピンのご使用をお奨めします

☑ 要望に応じて、ねじ固定式ケーブルクランプの代替品として、圧着フランジおよび圧着スリーブタイプのケーブルクランプを絶縁体外径によってお選びいただけます。
(詳しくは営業担当にお問い合わせください)

圧着
フランジ



圧着
スリーブ



CX 20S IF, CX 20S IM, CX 20S IGF, CX 20S IGM

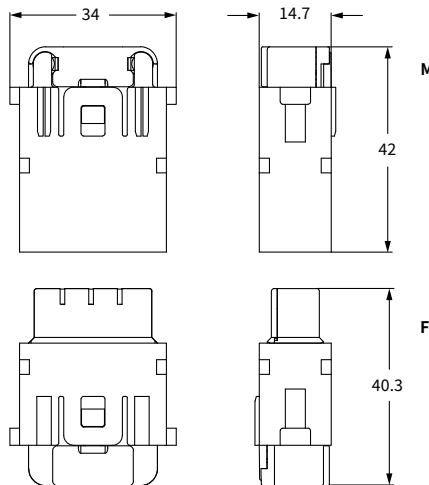

嵌合側 (前面)

▲マーク側

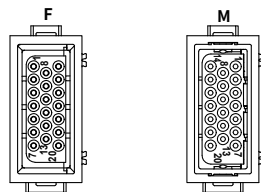

- 1 フレームスロット

CI 4 A 圧着コンタクト

ケーブルクランプ



CI (4 A) 圧着コンタクト 金メッキ



詳細

品番

品番

ケーブルクランプ (ケーブル径 5-7mm)
 ケーブルクランプ (ケーブル径 7-10mm)
 ケーブルクランプ (ケーブル径 10-12mm)
 ケーブルクランプ (ケーブル径 11-14mm)

CX 5/7 CA
CX 7/10 CA
CX 10/12 CA
CX 11/14 CA

CI (4 A) メス 圧着コンタクト
 0.08-0.21 mm² AWG 28-24
 0.13-0.33 mm² AWG 26-22
 0.33-0.52 mm² AWG 22-20

CIFD 0.2
 CIFD 0.3
 CIFD 0.5

金メッキ⁺

CI (4 A) オス 圧着コンタクト
 0.08-0.21 mm² AWG 28-24
 0.13-0.33 mm² AWG 26-22
 0.33-0.52 mm² AWG 22-20

CIMD 0.2
 CIMD 0.3
 CIMD 0.5

CX 5/7 CA, CX 7/10 CA, CX 10/12 CA

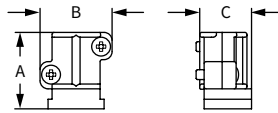

品番	A	B	C
CX 5/7 CA	19.1	18	12.95
CX 7/10 CA	19.1	18	12.95
CX 10/12 CA	19.1	20.8	12.95

CX 11/14 CA

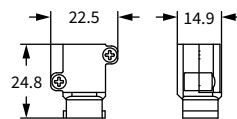

CIFおよびCIM

⁺ 高品質または汎用金メッキについては、204ページをご覧ください。

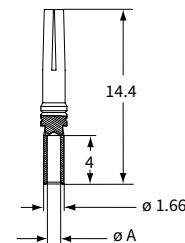
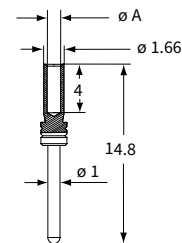

CIFおよびCIM コンタクト

導体 断面積 (mm ²)	導体 挿入穴 ϕA (mm)	導体 被覆むき長さ (mm)
0.08-0.21	0.64	4
0.13-0.33	0.90	4
0.33-0.52	1.12	4

メガビット 8極 + シールド 10 A - 50 V

モジュラーユニットは、お使いになるエンクロージャやCOBシステムに適した寸法のフレームに装着してご使用ください。シングルサイズのモジュラーユニットは、MIXO ONEに直接取り付けることができます。

	■ ページ:
モジュラーユニット用フレーム	356 - 357 *
MIXO ONE エンクロージャ	417

- CRF/M CX コードピンのご使用をお奨めします
適合MIXOフレームのご使用ください

モジュラーユニット、
圧着式接続
1 ケーブルエントリー

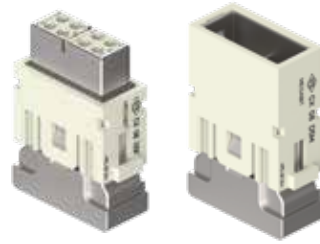

モジュラーユニット、
圧着式接続
2 ケーブルエントリー

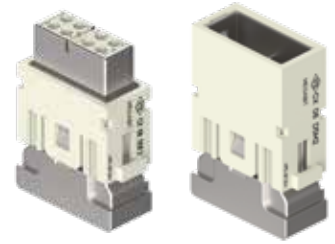

詳細

品番

品番

コンタクトは別売りです。
メス インサート メス コンタクト用
オス インサート オス コンタクト用

CX 08 D5F
CX 08 D5M

コンタクトは別売りです。
メス インサート メス コンタクト用
オス インサート オス コンタクト用

CX 08 D5F2

CX 08 D5M2

- EN/IEC 61984 による電気特性:
10 A 50 V 0.8 kV 3
- cUL (米国およびカナダ向けUL), CSA, CQC, DNV-GL, BV
- UL/CSA 準拠定格電圧: 50 V
- 絶縁抵抗: $\geq 10 \text{ G}\Omega$
- 周囲温度範囲: $-40^\circ\text{C} \dots +85^\circ\text{C}$
- データ通信用 完全シールドコネクタ、メガビット Ethernet カテゴリ 5e, Class D, 最大周波数 100 MHz, 最大通信レート 100 Mbit/s
- シールドはハウジングのPE (保護アース) とは電氣的に分離
- UL 94V-0 難燃熱可塑性樹脂製
- 亜鉛合金製シールド
- 機械寿命: ≥ 500 回 (着脱)
- 接触抵抗: $\leq 3 \text{ m}\Omega$
- **コンタクトピンの圧着にはイルメ公認の圧着工具を使用することをお勧めします。** ((812 - 849ページ CDF, CDM シリーズ 10Aコンタクト 圧着工具セクション参照) また、空圧式半自動工具 CCPZP RN (ページ 818) もご参照ください

CX 08 D5F, CX 08 D5M

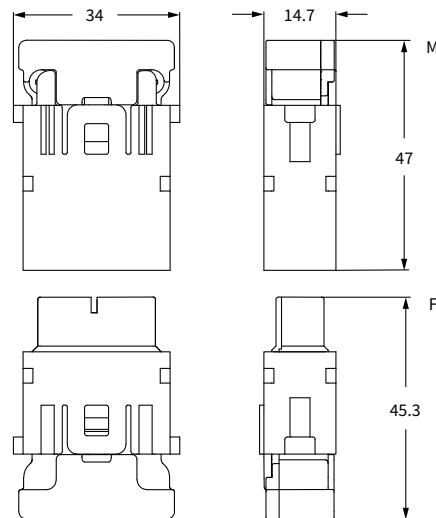

嵌合面 (前面)

横面に参照目印があります。▲

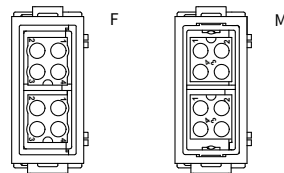

- 1 フレームスロット

CX 08 D5F2, CX 08 D5M2

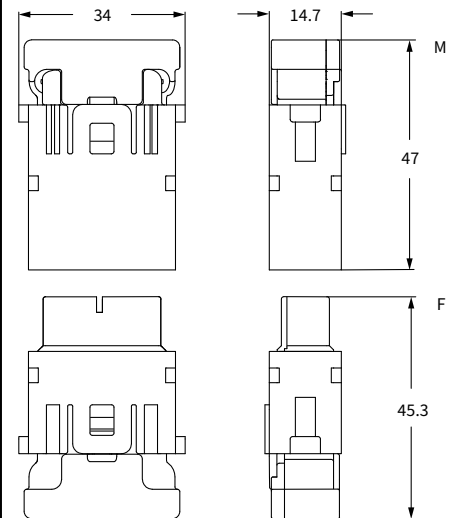

嵌合面 (前面)

横面に参照目印があります。▲

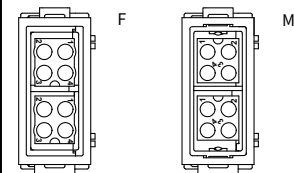

- 1 フレームスロット

MIXO インサート

CX...CA ケーブルクランプ - CD 10 A 圧着コンタクト

ケーブルクランプ



CD (10 A) 圧着コンタクト 金メッキ



詳細	品番	品番
----	----	----

ケーブルクランプ (ケーブル径5-7mm)	CX 5/7 CA
ケーブルクランプ (ケーブル径7-10mm)	CX 7/10 CA
ケーブルクランプ (ケーブル径10-12mm)	CX 10/12 CA
ケーブルクランプ (ケーブル径11-14mm) *	CX 11/14 CA

10 A メス コンタクト		
0.14-0.37 mm ²	AWG 26-22	識別番号 No. 1
0.5 mm ²	AWG 20	識別番号 No. 2
0.75 mm ²	AWG 18	識別番号 No. ②
1 mm ²	AWG 18	識別番号 No. 3
1.5 mm ²	AWG 16	識別番号 No. 4
2.5 mm ²	AWG 14	識別番号 No. 5

CDFD 0.3	金メッキ+
CDFD 0.5	
CDFD 0.7	
CDFD 1.0	
CDFD 1.5	
CDFD 2.5	

10 A オス コンタクト		
0.14-0.37 mm ²	AWG 26-22	識別番号 No. 1
0.5 mm ²	AWG 20	識別番号 No. 2
0.75 mm ²	AWG 18	識別番号 No. ②
1 mm ²	AWG 18	識別番号 No. 3
1.5 mm ²	AWG 16	識別番号 No. 4
2.5 mm ²	AWG 14	識別番号 No. 5

CDMD 0.3	金メッキ+
CDMD 0.5	
CDMD 0.7	
CDMD 1.0	
CDMD 1.5	
CDMD 2.5	

* 1ケーブルエントリーモジュールのみ

☑要望に応じて、ねじ固定式ケーブルクランプの代替品として、圧着フランジおよび圧着スリーブタイプのケーブルクランプを絶縁体外径によってお選びいただきます (詳しくは営業担当にお問い合わせください)。

圧着
フランジ



圧着
スリーブ



CX 5/7 CA, CX 7/10 CA, CX 10/12 CA

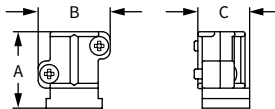

品番	A	B	C
CX 5/7 CA	19.1	18	12.95
CX 7/10 CA	19.1	18	12.95
CX 10/12 CA	19.1	20.8	12.95

CX 11/14 CA

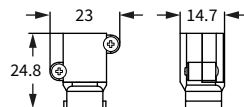

CDFおよびCDM

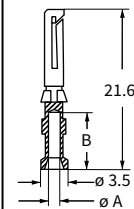
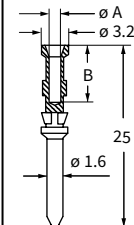

CDFおよびCDM コンタクト

導体 断面積 mm ²	導体 挿入穴 φ A (mm)	導体 被覆むき長さ B (mm)
0.14-0.37	0.9	8
0.5	1.1	8
0.75	1.3	8
1.0	1.45	8
1.5	1.8	8
2.5	2.2	6

+ 高品質または汎用金メッキについては、768ページをご覧ください。

ギガビット 8極 5A - 50V

モジュラーユニットは、お使いになるエンクロージャやCOB システムに適した寸法のフレームに装着してご使用下さい。
1 フレームスロットのインサートはMIXO ONE エンクロージャ内に直接取り付け可能です。

	ページ:
モジュラーユニット用フレーム	356 - 357
MIXO ONE エンクロージャ	417

*エンクロージャは、バルクヘッドハウジングまたはハイコンストラクションフードをご使用下さい。

- CRF/M CX コードピンのご使用をお奨めします
適合MIXOフレームのご使用ください

モジュラーユニット 圧着式接続



モジュラーユニット 圧着式接続 フレーム - シールド間 接続タイプ

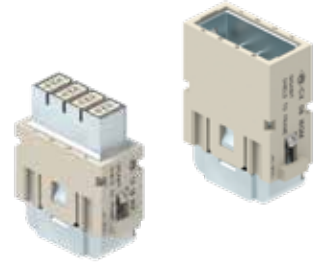

詳細

品番

品番

コンタクトは別売りです
メスインサート メスコンタクト用
オスインサート オスコンタクト用

CX 08 I6F
CX 08 I6M

コンタクトは別売りです。
メスインサート メスコンタクト用
オスインサート オスコンタクト用

CX 08 I6GF
CX 08 I6GM

- EN 61984による電気的特性:
5A 50V 0.8kV 3
- (米国およびカナダ向けUL) 認定済み
CSA, CQC, DNV-GL, BV
- UL/CSA 準拠定格電圧: 50V
- 絶縁抵抗: $\geq 10\Omega$
- 周囲温度範囲: -40 °C ... +85 °C
- バス信号、特にCat. 6A(ギガビット)のイーサネットに適しています
- ハウジング保護アースとシールドは電氣的に分離されています
- UL94V-0 難燃熱可塑性樹脂製
- 機械寿命: ≥ 500 回 (着脱)
- 接触抵抗: $\leq 4\text{ m}\Omega$
- コンタクトCI シリズ圧着には下記をご使用下さい:
CIPZ D 圧着工具
CITP D タレットヘッド

CX 08 I6F, CX 08 I6M, CX 08 I6GF, CX 08 I6GM

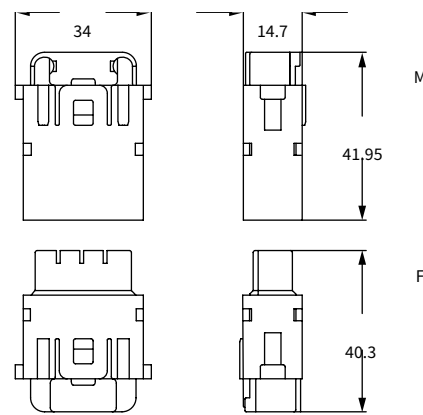

嵌合側 (前面)

▲マーク側

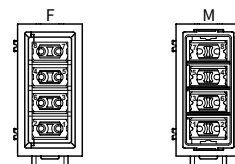

- 1 フレームスロット



詳しい説明は
こちらをご覧ください。
ださい。

ケーブルクランプ



CI (5A) 圧着 コンタクト 金メッキ



詳細

品番

品番

ケーブルクランプ (ケーブル径5-7mm)
ケーブルクランプ (ケーブル径7-10mm)
ケーブルクランプ (ケーブル径10-12mm)

CX 5/7 CA
CX 7/10 CA
CX 10/12 CA

CI (5A) メス 圧着 コンタクト
0.08-0.21 mm² AWG 28-24
0.13-0.33 mm² AWG 26-22
0.33-0.52 mm² AWG 22-20

CIFD 0.2
CIFD 0.3
CIFD 0.5

金メッキ

CI (5A) オス 圧着 コンタクト
0.08-0.21 mm² AWG 28-24
0.13-0.33 mm² AWG 26-22
0.33-0.52 mm² AWG 22-20

CIMD 0.2
CIMD 0.3
CIMD 0.5

CX 5/7 CA, CX 7/10 CA, CX 10/12 CA

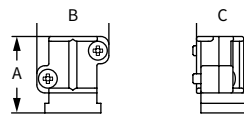

品番	A	B	C
CX 5/7 CA	19.1	18	12.95
CX 7/10 CA	19.1	18	12.95
CX 10/12 CA	19.1	20.8	12.95

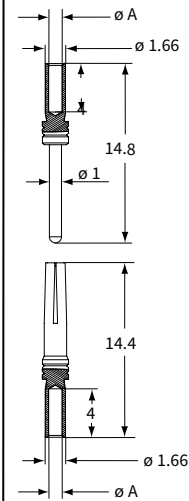

CIF および CIM コンタクト

導体 断面積 (mm ²)	導体 挿入穴 ø A (mm)	導体 被覆むき長さ (mm)
0.08-0.21	0.64	4
0.13-0.33	0.90	4
0.33-0.52	1.12	4

MIXO メガビット - ギガビット - シールドモジュール MIXO フレームとのシールド接続対応



MIXO データ
メガビット - ギガビット - シールドモジュール
標準およびHNMバージョン



詳しい説明は
こちらをご覧ください。
www.ilme.com

技術的特徴

メガビット

CX 08 D5GF/GM /D5GF2/GM2

RX 08 D5GF/GM /D5GF2/GM2

シールドモジュール

CX 20S IGF /IGM

RX 20S IGF /IGM

シールド部品を共有するMIXOデータコンタクト(ギガビット、メガビット、シールドモジュール)シリーズとHNMバージョンに両サイドに追加コンタクトを備えた新しいシリーズが追加されました。コンタクトはステンレス製スプリングで、モジュール側面にリベット留めされており、MIXOフレームと接続されます。これによりシールド部品、およびケーブル編組シールド、MIXOフレームのPEが等電位とすることが可能です。

新しいシリーズは標準の型式と区別するためにG(Groundingの意)の字が、オス(Male)/メス(Female)を表すM/Fの前に追加されます。

例: CX 08 D5FIはCX 08 D5GFとなります。

ギガビット

CX 08 I6GF /I6GM

RX 08 I6GF /I6GM

PEと信号系統のシールド電位を分離することは一般的ですが、シールドされた信号系統に干渉しうるグラウンドループを産み出さないために、用途によっては等電位にする場合がございます。例えば鉄道用途ではモトターは“接点が多ければ多いほど良い”です。なぜならアースの0V基準電位点はレールと全車両のホイールとの複数の接点のみに依存します。そしてその接点は車輪の回転のため、永久のものではありません。

新しいシリーズは従来のMIXOギガビット、MIXOメガビット、そしてMIXOシールドモジュールでご用意があり、PEとシールドを等電位にする必要があるご用途に応えます。その他の電気特性は従来の製品と同様です。

MIXO メガビット	CX 08 D5GF /D5GM	1ケーブルエントリ/圧着式	
	CX 08 D5GF2 /D5GM2	2ケーブルエントリ/圧着式	
HNM バージョン	RX 08 D5GF /D5GM	1ケーブルエントリ/圧着式	RD HNM 圧着コンタクトとHNM MIXOフレーム RX ...TF /TM とのご使用で10000回の嵌合回数
	RX 08 D5GF2 / D5GM2	2ケーブルエントリ/圧着式	
MIXO ギガビット	CX 08 I6GF /I6GM		
HNM バージョン	RX 08 I6GF /I6GM		RI HNM 圧着コンタクトとHNM MIXOフレーム RX ...TF /TM とのご使用で10000回の嵌合回数
MIXO	CX 20S IGF /IGM		
HNM バージョン	RX 20S IGF /IGM		RI HNM 圧着コンタクトとHNM MIXOフレーム RX ...TF /TM とのご使用で10000回の嵌合回数

MIXOフレームと
接続することで
2つの追加PE端子
(フレーム両サイド)

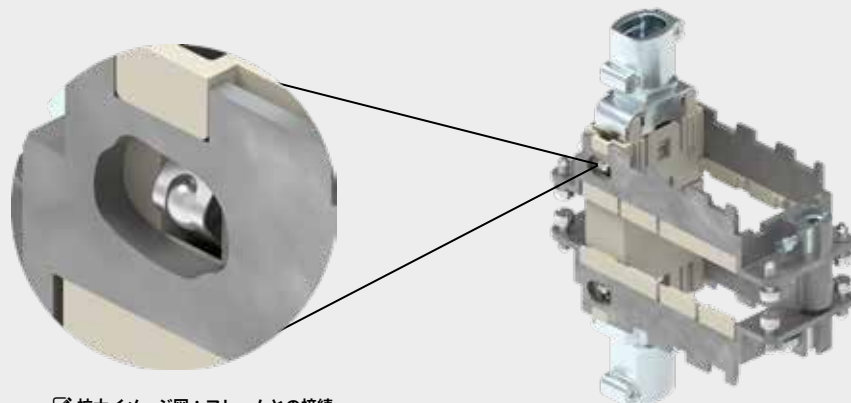

☑ 拡大イメージ図：フレームとの接続

メガビット 8極 + シールド 10 A - 50 V

モジュラーユニットは、お使いになるエンクロージャやCOBシステムに適した寸法のフレームに装着してご使用ください。
シングルサイズのモジュラーユニットは、MIXO ONEに直接取り付けすることができます。

ページ:

モジュラーユニット用フレーム 356 - 357

MIXO ONE エンクロージャ 417

モジュラーユニット
圧着式接続
シングルケーブルエントリー

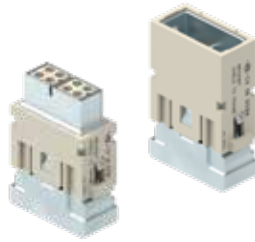

モジュラーユニット
圧着式接続
ダブルケーブルエントリー

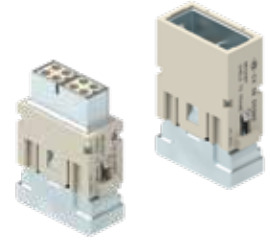

詳細

品番

品番

コンタクトは別売りです。
メス インサート メス コンタクト用
オス インサート オス コンタクト用

CX 08 D5GF
CX 08 D5GM

コンタクトは別売りです。
メス インサート メス コンタクト用
オス インサート オス コンタクト用

CX 08 D5GF2
CX 08 D5GM2

- EN/IEC 61984 による電気的特性:
10 A 50 V 0.8 kV 3
- cUL (米国およびカナダ向けUL)
CSA, CQC, DNV-GL, BV
- UL/CSA 準拠定格電圧: 50 V
- 絶縁抵抗: $\geq 10 \text{ G}\Omega$
- 周囲温度範囲: $-40^\circ\text{C} \sim +85^\circ\text{C}$
- データ通信用 完全シールドモジュール、メガビットイーサネット カテゴリ 5e, Class D, 最大周波数 100 MHz, 最大通信レート 100 Mbit/s
- UL94V-0 難燃熱可塑性樹脂製
- 亜鉛合金製シールド
- 機械寿命: ≥ 500 回(着脱)
- 接触抵抗: $\leq 3 \text{ m}\Omega$
- **コンタクトピンの圧着にはイルメ公認の圧着工具を使用することをお勧めします。**(10 A コンタクト CDF, CDM シリーズの圧着工具については、812 ~ 849をご覧ください。)
- 10 A コンタクト CDF, CDM シリーズには、エアー式半自動圧着工具 CCPZP RN もご利用いただけます。(詳しくは818ページをご覧ください。)

CX 08 D5GF, CX 08 D5GM

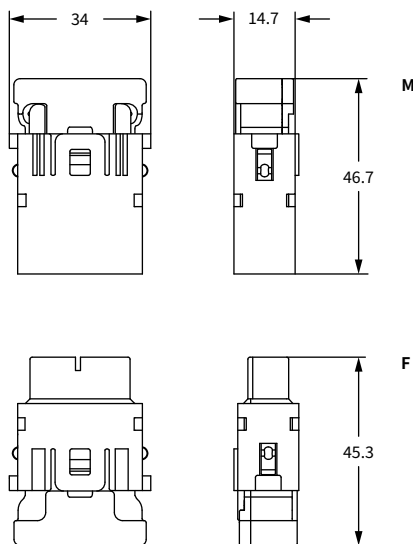

嵌合側 (前面)

▲マーク側

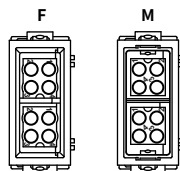

- 1 フレームスロット

CX 08 D5GF2, CX 08 D5GM2

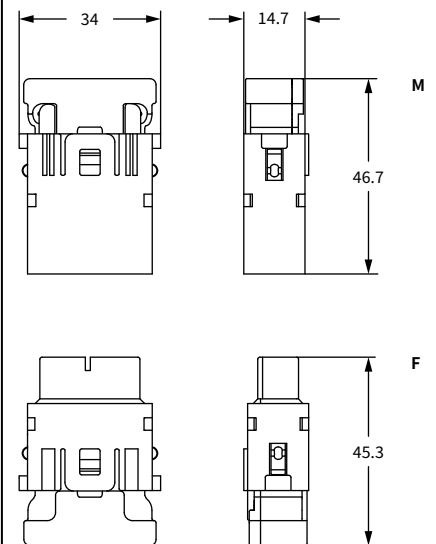

嵌合側 (前面)

▲マーク側

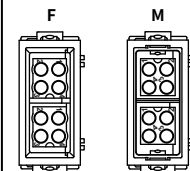

- 1 フレームスロット

☑ CRF/CRM コードピンのご使用をお勧めします

CX...CA ケーブルクランプ - CD 10 A 圧着コンタクト

ケーブルクランプ



CD (10 A) 圧着コンタクト 金メッキ



詳細	品番	品番
----	----	----

ケーブルクランプ (ケーブル径 5-7mm)
 ケーブルクランプ (ケーブル径 7-10mm)
 ケーブルクランプ (ケーブル径 10-12mm)¹⁾

CX 5/7 CA
CX 7/10 CA
CX 10/12 CA

10 A メス コンタクト

断面積	AWG	認識番号
0.14-0.37 mm ²	AWG 26-22	認識番号 No. 1
0.5 mm ²	AWG 20	認識番号 No. 2
0.75 mm ²	AWG 18	認識番号 No. ②
1 mm ²	AWG 18	認識番号 No. 3
1.5 mm ²	AWG 16	認識番号 No. 4
2.5 mm ²	AWG 14	認識番号 No. 5

CDFD 0.3
CDFD 0.5
CDFD 0.7
CDFD 1.0
CDFD 1.5
CDFD 2.5

金メッキ+

10 A オス コンタクト

断面積	AWG	認識番号
0.14-0.37 mm ²	AWG 26-22	認識番号 No. 1
0.5 mm ²	AWG 20	認識番号 No. 2
0.75 mm ²	AWG 18	認識番号 No. ②
1 mm ²	AWG 18	認識番号 No. 3
1.5 mm ²	AWG 16	認識番号 No. 4
2.5 mm ²	AWG 14	認識番号 No. 5

CDMD 0.3
CDMD 0.5
CDMD 0.7
CDMD 1.0
CDMD 1.5
CDMD 2.5

¹⁾ シングルケーブルエントリー モジュールのみ
 にご利用いただけます。

CX 5/7 CA, CX 7/10 CA, CX 10/12 CA

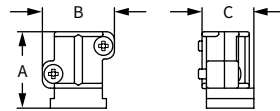

品番	A	B	C
CX 5/7 CA	19.1	18	12.95
CX 7/10 CA	19.1	18	12.95
CX 10/12 CA	19.1	20.8	12.95

+ 高品質または汎用金メッキについては、768ページを
 ご覧ください。

☑ 要望に応じて、ねじ固定式ケーブルクランプの代替品
 として、圧着フランジおよび圧着スリーブタイプのケー
 ブルクランプを絶縁体外径によってお選びいた
 できます。
 (詳しくは営業担当にお問い合わせください)

圧着
フランジ



圧着
スリーブ



CDFおよびCDM

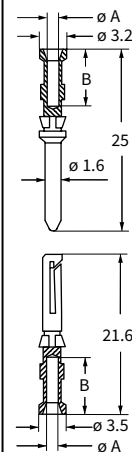

CDFおよびCDM コンタクト

断面積	挿入穴	被覆むき長さ
mm ²	φ A (mm)	B (mm)
0.14-0.37	0.9	8
0.5	1.1	8
0.75	1.3	8
1.0	1.45	8
1.5	1.8	8
2.5	2.2	6

メガビット 8極 + シールド 10 A - 50 V HNM (高嵌合回数対応)

モジュラーユニットは、お使いになるエンクロージャに適した寸法のフレームに装着し、HNMエンクロージャとご使用ください。

ページ:

モジュラーユニット用フレーム

379

モジュラーユニット
圧着式接続
シングルケーブルエントリー

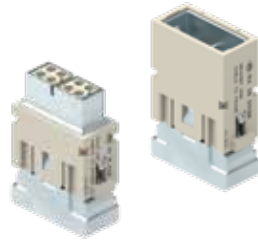

Q 10 000 HNM フレームおよび HNM エンクロージャでの嵌合

モジュラーユニット
圧着式接続
ダブルケーブルエントリー

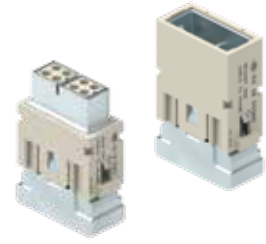

Q 10 000 HNM フレームおよび HNM エンクロージャでの嵌合

詳細

品番

品番

コンタクトは別売りです。
メス インサート メス コンタクト用
オス インサート オス コンタクト用

RX 08 D5GF
RX 08 D5GM

コンタクトは別売りです。
メス インサート メス コンタクト用
オス インサート オス コンタクト用

RX 08 D5GF2
RX 08 D5GM2

- EN/IEC 61984 による電気的特性:
10 A 50 V 0.8 kV 3
- cUL (米国およびカナダ向けUL)
CSA, CQC, DNV-GL, BV
- UL/CSA 準拠定格電圧: 50 V
- 絶縁抵抗: $\geq 10 \text{ G}\Omega$
- 周囲温度範囲: $-40^\circ\text{C} \sim +85^\circ\text{C}$
- データ通信用 完全シールドモジュール、メガビットイーサネット カテゴリ 5e, Class D, 最大周波数 100 MHz, 最大通信レート 100 Mbit/s
- UL94V-0 難燃熱可塑性樹脂製
- 亜鉛合金製シールド
- 機械寿命: $\geq 10,000$ 回(着脱)
- 接触抵抗: $\leq 3 \text{ m}\Omega$
- **コンタクトピンの圧着にはイルメ公認の圧着工具を使用することをお勧めします。**(10 A コンタクト RDF, RDM シリーズの圧着工具については、812 ~ 849をご覧ください。)
- 10 A コンタクト RDF2D, RDM2D シリーズには、エアースキップ半自動圧着工具 CCPZP RN もご利用いただけます。(詳しくは818ページをご覧ください。)

RX 08 D5GF, RX 08 D5GM

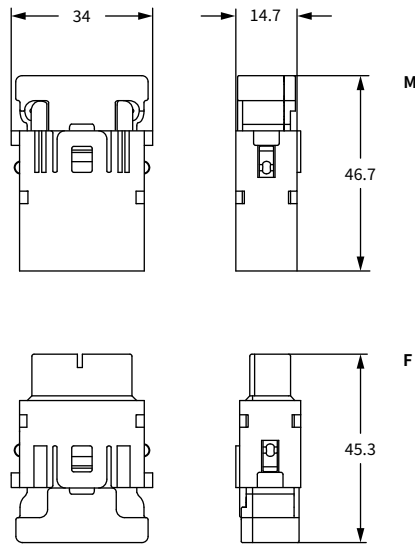

嵌合側 (前面)

▲マーク側

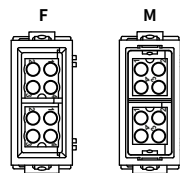

- 1 フレームスロット

RX 08 D5GF2, RX 08 D5GM2

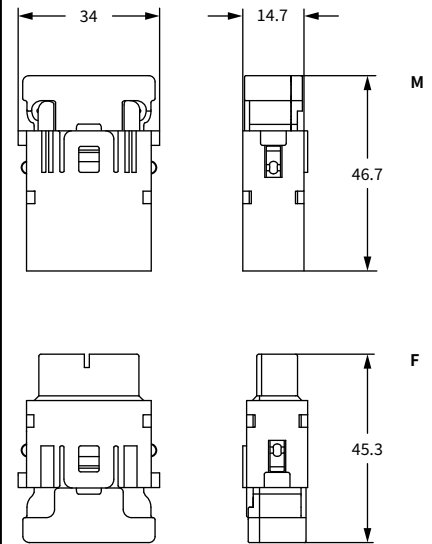

嵌合側 (前面)

▲マーク側

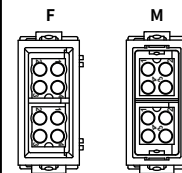

- 1 フレームスロット

☑ CRF/CRM コードピンのご使用をお勧めします

CX...CA ケーブルクランプ - HNM RD 2D 10 A 圧着コンタクト

ケーブルクランプ



RD 2D (10 A) 圧着コンタクト 金メッキ



詳細	品番	品番
----	----	----

ケーブルクランプ (ケーブル径 5-7mm)	CX 5/7 CA
ケーブルクランプ (ケーブル径 7-10mm)	CX 7/10 CA
ケーブルクランプ (ケーブル径 10-12mm) ¹⁾	CX 10/12 CA

10 A メス コンタクト		
0.14-0.37 mm ²	AWG 26-22	認識番号 No. 1
0.5 mm ²	AWG 20	認識番号 No. 2
0.75 mm ²	AWG 18	認識番号 No. ②
1 mm ²	AWG 18	認識番号 No. 3
1.5 mm ²	AWG 16	認識番号 No. 4
2.5 mm ²	AWG 14	認識番号 No. 5

RDF2D 0.3	金メッキ
RDF2D 0.5	
RDF2D 0.7	
RDF2D 1.0	
RDF2D 1.5	
RDF2D 2.5	

10 A オス コンタクト		
0.14-0.37 mm ²	AWG 26-22	認識番号 No. 1
0.5 mm ²	AWG 20	認識番号 No. 2
0.75 mm ²	AWG 18	認識番号 No. ②
1 mm ²	AWG 18	認識番号 No. 3
1.5 mm ²	AWG 16	認識番号 No. 4
2.5 mm ²	AWG 14	認識番号 No. 5

RDM2D 0.3	金メッキ
RDM2D 0.5	
RDM2D 0.7	
RDM2D 1.0	
RDM2D 1.5	
RDM2D 2.5	

¹⁾ シングルケーブルエントリー モジュールのみ
にご利用いただけます。

☑ 要望に応じて、ねじ固定式ケーブルクランプの代替品
として、圧着フランジおよび圧着スリーブタイプのケー
ブルクランプを絶縁体外径によってお選びいた
だきます。
(詳しくは営業担当にお問い合わせください)

圧着
フランジ



圧着
スリーブ



CX 5/7 CA, CX 7/10 CA, CX 10/12 CA

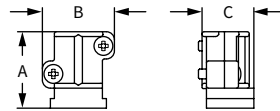

品番	A	B	C
CX 5/7 CA	19.1	18	12.95
CX 7/10 CA	19.1	18	12.95
CX 10/12 CA	19.1	20.8	12.95

RDF2DおよびRDM2D

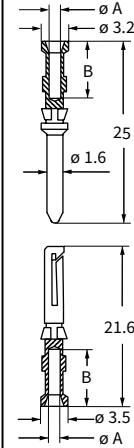

RDF2DおよびRDM2D コンタクト

導体 断面積 mm ²	導体 挿入穴 ø A (mm)	導体 被覆むき長さ B (mm)
0.14-0.37	0.9	8
0.5	1.1	8
0.75	1.3	8
1.0	1.45	8
1.5	1.8	8
2.5	2.2	6

CX 02 BF/BM 1 極 + シールドコネクタ用

モジュラーユニットは、お使いになるエンクロージャやCOB システムに適した寸法のフレームに装着してご使用下さい。

モジュラーユニット用フレーム

ページ:
356

モジュラーユニット
2 シールドコネクタ用

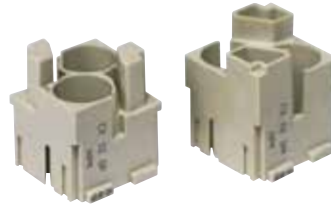

金属アダプタ



*エンクロージャは、バルクヘッドハウジングまたはハイコンストラクションフードをご使用下さい。

詳細

品番

品番

2 個のシールドコネクタ用インサート
メスインサート 2 BUS コネクタ用スロット
オスインサート 2 BUS コネクタ用スロット
金属アダプタ (オプション)

CX 02 BF
CX 02 BM

CR GND

- EN 61984による電気的特性:

50V 0.8kV 3

- 認証済み

- UL/CSA 準拠定格電圧: 50V

- 絶縁抵抗: $\geq 10G\Omega$

- 周囲温度範囲: -40 °C ... +125 °C

- UL94V-0 難燃熱可塑性樹脂製

- シールドコネクタ 4 種

CX 01 BC (289ページ)

CX 01 B (291ページ)

CX 04 B (291ページ)

CX 08 B (293ページ)

のうちどれでも 2 つ格納できます。

- 対応する組合せであれば 2 つまでのオス/メスインサートをご使用いただけます

- BUS シールドコネクタを MIXO BUS インサートから取外す際は CX BES をお使い下さい (807ページ参照)

注:

これらシールドコネクタは、エンクロージャのアースとは別独立してシールドが接続されます。パネルなどに接地ご希望の場合は、CR..ST (776 ページ参照) または CR GND 金属アダプタをご使用下さい。



嵌合側 (前面)

▲マーク側

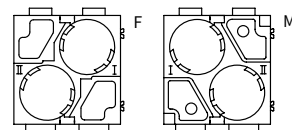

- 2 フレームスロット

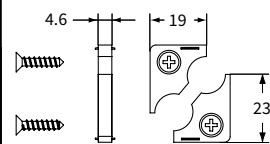

CR GND 金属アダプタ使用方法

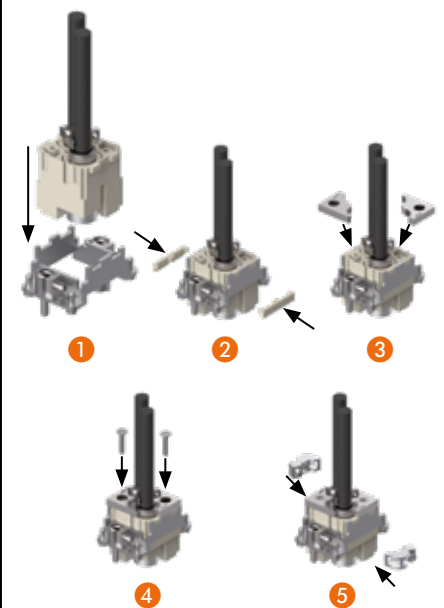

詳しい説明は
こちらをご覧ください。

CX 01 BCF/BCM 1極 + シールド 16A - 50V

- EN 61984による電気的特性:
CX 01 BC シールドコネクタ
16A 50V 0.8kV 3
- 認証済み
- UL/CSA 準拠定格電圧: 50V
- 絶縁抵抗: $\geq 10G\Omega$
- 周囲温度範囲: $-40^{\circ}C \dots +70^{\circ}C$
- 接触抵抗: $\leq 1 m\Omega$
- 機械寿命: ≥ 500 回 (着脱)
- コネクタCCシリーズ(CX 01 BCシールドコネクタ) ・
(16Aコネクタ CCF・CCM・CC...ANシリーズ)
圧着工具・引抜工具については812~849ページをご覧ください。
- シールドケーブル用CX 01 BC コネクタの通常電気抵抗は**50Ω** (下記参照)
- CX 02 BもしくはCX 1/2 BDに適しています。
- メス および オス シールドコネクタはオスメス両方のホルダーに適合します。

シールドコネクタ



16A 圧着 コネクタ 銀 および 金 メッキ



詳細	品番	品番
----	----	----

シールドBUS 同軸コネクタ 1極 + シールド
メスコネクタ、1コネクタスロット(CCF)+シールド
オスコネクタ、1コネクタスロット(CCM)+シールド

CX 01 BCF
CX 01 BCM

16A メス 圧着 コネクタ

0.14-0.37 mm ²	AWG 26-22	識別用溝 1本 (前部側)
0.5 mm ²	AWG 20	識別用溝なし
0.75 mm ²	AWG 18	識別用溝 1本 (後部側)
1 mm ²	AWG 18	識別用溝 1本 (中部側)
1.5 mm ²	AWG 16	識別用溝 2本
2.5 mm ²	AWG 14	識別用溝 3本
3 mm ²	AWG 12	識別用幅広溝 1本
4 mm ²	AWG 12	識別用溝なし

16A オス 圧着 コネクタ

0.14-0.37 mm ²	AWG 26-22	識別用溝 1本 (前部側)
0.5 mm ²	AWG 20	識別用溝なし
0.75 mm ²	AWG 18	識別用溝 1本 (後部側)
1 mm ²	AWG 18	識別用溝 1本 (中部側)
1.5 mm ²	AWG 16	識別用溝 2本
2.5 mm ²	AWG 14	識別用溝 3本
3 mm ²	AWG 12	識別用幅広溝 1本
4 mm ²	AWG 12	識別用溝なし

銀メッキ

CCFA 0.3
CCFA 0.5
CCFA 0.7
CCFA 1.0
CCFA 1.5
CCFA 2.5
CCFA 3.0
CCFA 4.0

金メッキ+

CCFD 0.3
CCFD 0.5
CCFD 0.7
CCFD 1.0
CCFD 1.5
CCFD 2.5
CCFD 3.0
CCFD 4.0

CCMA 0.3
CCMA 0.5
CCMA 0.7
CCMA 1.0
CCMA 1.5
CCMA 2.5
CCMA 3.0
CCMA 4.0

CCMD 0.3
CCMD 0.5
CCMD 0.7
CCMD 1.0
CCMD 1.5
CCMD 2.5
CCMD 3.0
CCMD 4.0

CX 01 BCF, CX 01 BCM

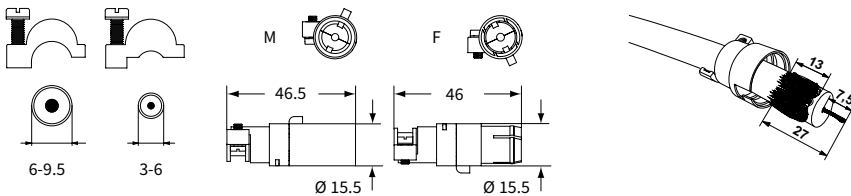

2種類のケーブルクランプが
付属しています

IEC/EN 60512-25-2 (2002)、4.1.3.2 (同軸ケーブルのみ) および4.2.2.2 (同軸ケーブルおよびコネクタ) に従って試験を実施

減衰曲線 (挿入損失) 50 Ω同軸 コネクタ (CX 01 BCF / BCM)

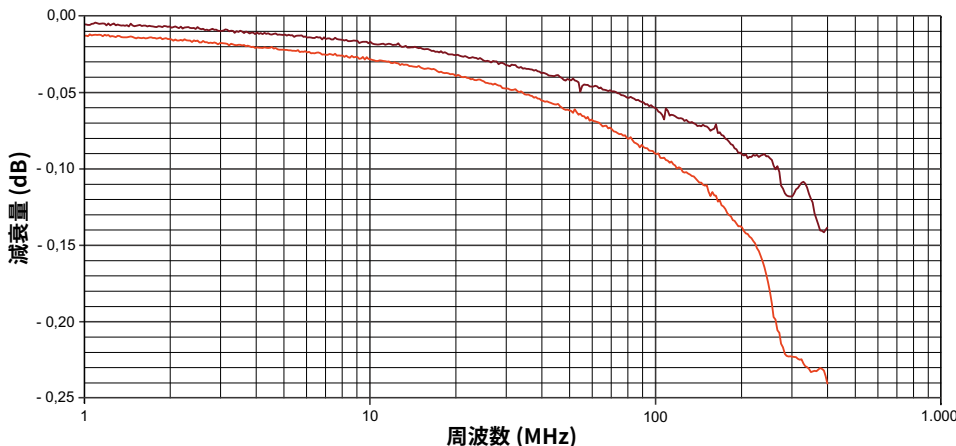

- ケーブルRG 213/U およびコネクタCX 01 BC (50 オーム)
- ケーブルRG 213/U (50 オーム)

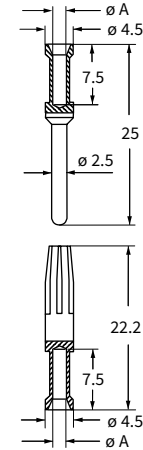

CCF および CCM コネクタ

導体 断面積 (mm ²)	導体 挿入穴 ø A (mm)	導体 被覆むき長さ (mm)
0.14-0.37	0.9	7.5
0.5	1.1	7.5
0.75	1.3	7.5
1.0	1.45	7.5
1.5	1.8	7.5
2.5	2.2	7.5
3	2.55	7.5
4	2.85	7.5

+ 高品質または汎用金メッキについては769ページ
をご覧ください

CX 02 BF/BM 1 または 4 極 + シールドコネクタ用

モジュラーユニットは、お使いになるエンクロージャやCOB システムに適した寸法のフレームに装着してご使用下さい。

モジュラーユニット用フレーム

ページ:
356

モジュラーユニット
2 シールドコネクタ用



金属アダプタ



*エンクロージャは、バルクヘッドハウジングまたはハイコンストラクションフードをご使用下さい。

詳細

品番

品番

2 個のシールドコネクタ用インサート
メスインサート 2 BUS コネクタ用スロット
オスインサート 2 BUS コネクタ用スロット
金属アダプタ (オプション)

CX 02 BF
CX 02 BM

CR GND

- EN 61984による電気的特性:
50V 0.8kV 3
- 認証済み
- UL/CSA 準拠定格電圧: 50V
- 絶縁抵抗: $\geq 10G\Omega$
- 周囲温度範囲: $-40^{\circ}\text{C} \dots +125^{\circ}\text{C}$
- UL94V-0 難燃熱可塑性樹脂製
- シールドコネクタ 4 種
CX 01 BC (321ページ)
CX 01 B (323ページ)
CX 04 B (323ページ)
CX 08 B (325ページ)

のうちどれでも 2 つ装着可能です

- 対応する組合せであれば 2 つまでのオス/メスインサートをご使用いただけます
- BUS シールドコネクタを MIXO BUS インサートから取外す際は CX BES をお使い下さい (807ページ参照)

注:
これらシールドコネクタは、エンクロージャのアースとは別に独立してシールドが接続されます。パネルなどに接地ご希望の場合は、CR..ST (776 ページ参照) または CR GND 金属アダプタをご使用下さい。



嵌合側 (前面)

▲マーク側

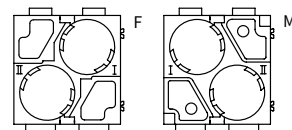

- 2 フレームスロット

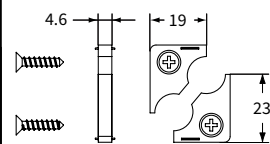

CR GND 金属アダプタ使用方法

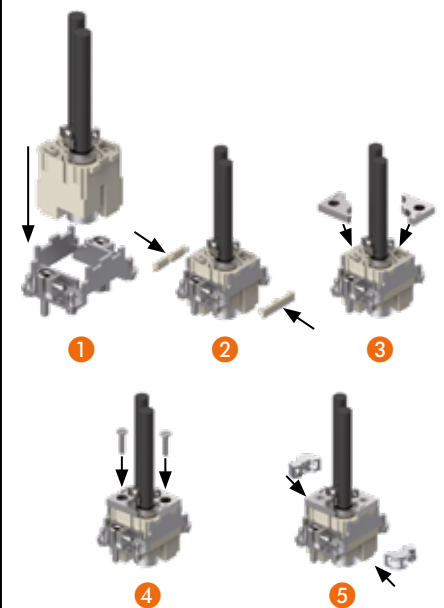

CX 01 BF/BM - CX 04 BF/BM 1 または 4 極 + シールド 10A - 50V

- EN 61984による電気的特性:
CX 04 B / CX 01 B シールドコネクタ
10A 50V 0.8kV 3

- 認証済み

- UL/CSA 準拠定格電圧: 50V
- 絶縁抵抗: $\geq 10G\Omega$
- 周囲温度範囲: $-40^{\circ}C \dots +85^{\circ}C$
- 機械寿命: ≥ 500 回 (着脱)

- 接触抵抗:
シールドコネクタ CX 04 B: $\leq 3 m\Omega$
同軸コネクタ CX 01 B: $\leq 3 m\Omega$
- 10Aコネクタ CDF・CDMシリーズの圧着工具については812~849ページをご覧ください
- 同軸ケーブル用コネクタCX 01 Bの通常電気抵抗は75 Ω (下記参照)
- STP ケーブル用2組および端子用CX 04 B 多軸コネクタは、EN 50173-1 Cat. 5 (100 MHz) 準拠、4線フィールドバスプロトコルと互換性があります
- CX 02 B もしくは CX 1/2 BD に適しています
- メス および オス シールドコネクタはオスメス両方のホルダーに適合します

シールドコネクタ



10A 圧着 コネクタ 銀 および 金 メッキ



詳細	品番	品番
----	----	----

シールドBUS 同軸コネクタ 1 極 + シールド
メスコネクタ、1 コネクタスロット(CDF)+ シールド
オスコネクタ、1 コネクタスロット(CDM)+ シールド

CX 01 BF
CX 01 BM

シールドBUS 多軸コネクタ 4 極 + シールド
メスコネクタ、4 コネクタスロット(CDF)+ シールド
オスコネクタ、4 コネクタスロット(CDM)+ シールド

CX 04 BF
CX 04 BM

10A メス 圧着 コネクタ

0.14-0.37 mm ²	AWG 26-22	認識番号 No. 1
0.5 mm ²	AWG 20	認識番号 No. 2
0.75 mm ²	AWG 18	認識番号 No. ②
1 mm ²	AWG 18	認識番号 No. 3
1.5 mm ²	AWG 16	認識番号 No. 4
2.5 mm ²	AWG 14	認識番号 No. 5

CDFA 0.3
CDFA 0.5
CDFA 0.7
CDFA 1.0
CDFA 1.5
CDFA 2.5

CDFD 0.3
CDFD 0.5
CDFD 0.7
CDFD 1.0
CDFD 1.5
CDFD 2.5

銀メッキ

金メッキ

10A オス 圧着 コネクタ

0.14-0.37 mm ²	AWG 26-22	認識番号 No. 1
0.5 mm ²	AWG 20	認識番号 No. 2
0.75 mm ²	AWG 18	認識番号 No. ②
1 mm ²	AWG 18	認識番号 No. 3
1.5 mm ²	AWG 16	認識番号 No. 4
2.5 mm ²	AWG 14	認識番号 No. 5

CDMA 0.3
CDMA 0.5
CDMA 0.7
CDMA 1.0
CDMA 1.5
CDMA 2.5

CDMD 0.3
CDMD 0.5
CDMD 0.7
CDMD 1.0
CDMD 1.5
CDMD 2.5

CX 01 BF, CX 01 BM

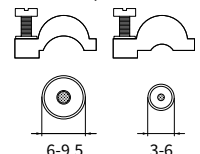

2種類のケーブルクランプが
付属しています

CX 04 BF, CX 04 BM

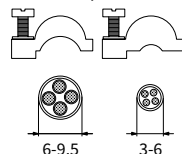

2種類のケーブルクランプ
が付属しています

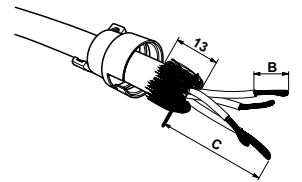
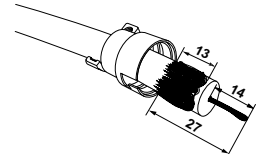

ケーブルクランプ C (mm)

3-6	20
6-9.5	25

IEC/EN 60512-25-2 (2002)、4.1.3.2 (同軸ケーブルのみ)
および4.2.2.2 (同軸ケーブルおよびコネクタ) に従って試験を実施

減衰量 (挿入 loss) 75 Ω 同軸コネクタ (CX 01 BF / BM)

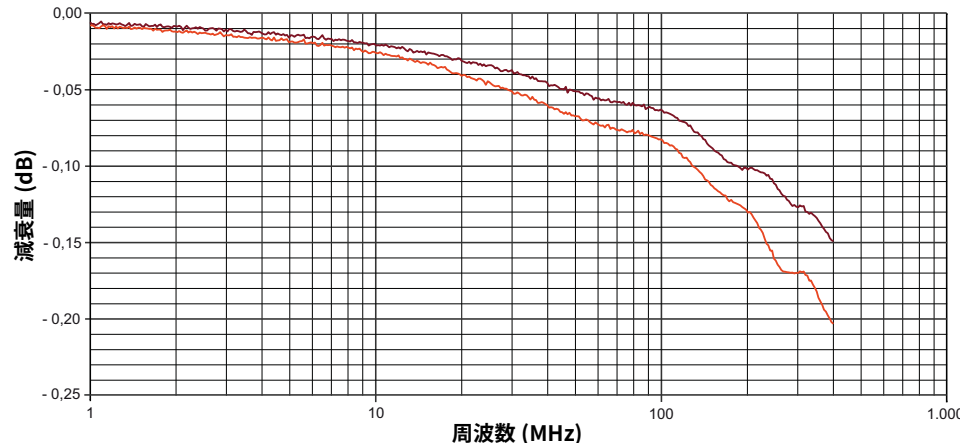

- ケーブルRG 11 A/U およびコネクタCX 01 B (75 オーム)
- ケーブルRG 11 A/U (75 オーム)

CDF および CDM コネクタ

導体 断面	導体 挿入穴	導体 被覆むき 長さ
(mm ²)	ϕA (mm)	B (mm)
0.14-0.37	0.9	8
0.5	1.1	8
0.75	1.3	8
1.0	1.45	8
1.5	1.8	8
2.5	2.2	6

+ 高品質または汎用金メッキについては768ページをご覧ください

CX 02 BF/BM 8 極 + シールドコネクタ用

モジュラーユニットは、お使いになるエンクロージャやCOB システムに適した寸法のフレームに装着してご使用下さい。

ページ:
356

モジュラーユニット用フレーム

モジュラーユニット
2 シールドコネクタ用

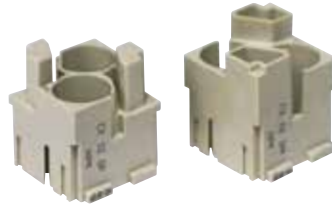

金属アダプタ



*エンクロージャは、バルクヘッドハウジング
またはハイコンストラクションフードをご使用下さい。

詳細

品番

品番

2 個のシールドコネクタ用インサート
メスインサート 2 BUS コネクタ用スロット
オスインサート 2 BUS コネクタ用スロット
金属アダプタ (オプション)

CX 02 BF
CX 02 BM

CR GND

- EN 61984による電気的特性:
50V 0.8kV 3
- 認証済み
- UL/CSA 準拠定格電圧: 50V
- 絶縁抵抗: $\geq 10G\Omega$
- 周囲温度範囲: $-40^{\circ}\text{C} \dots +125^{\circ}\text{C}$
- UL94V-0 難燃熱可塑性樹脂製
- シールドコネクタ 4 種
CX 01 BC (289ページ)
CX 01 B (291ページ)
CX 04 B (291ページ)
CX 08 B (293ページ)

のうちどれでも 2 つ装着可能です

- 対応する組合せであれば 2 つまでのオス/メスインサートをご使用いただけます
- BUS シールドコネクタを MIXO BUS インサートから取外す際は CX BES をお使い下さい (807ページ参照)

注:

これらシールドコネクタは、エンクロージャのアースとは別に独立してシールドが接続されます。パネルなどに接地ご希望の場合は、CR..ST (776 ページ参照) または CR GND 金属アダプタをご使用下さい。

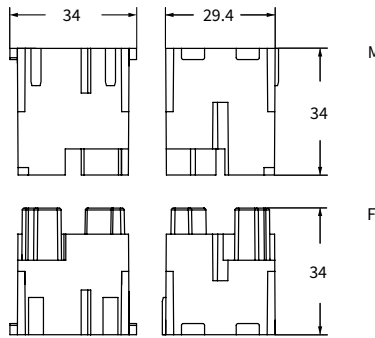

嵌合側 (前面)

▲マーク側

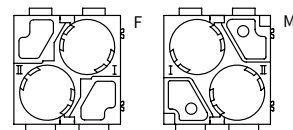

- 2 フレームスロット

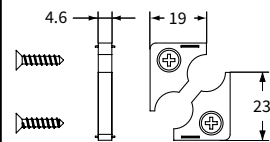

CR GND 金属アダプタ使用方法

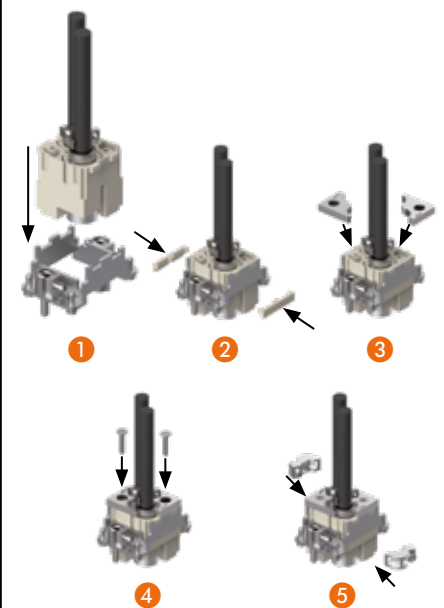

CX 08 BF/BM 8 極 + シールド 5A - 50V

シールドコネクタ



CI (5A) 圧着 コンタクト 銀 および 金 メッキ



詳細

品番

品番

シールドBUS多軸コネクタ 8極 + シールド
メスコネクタ、8コンタクトスロット(CIF)+ シールド
オスコネクタ、8コンタクトスロット(CIM)+ シールド

CX 08 BF
CX 08 BM

CI (5A) メス 圧着 コンタクト
0.08-0.21 mm² AWG 28-24
0.13-0.33 mm² AWG 26-22
0.33-0.52 mm² AWG 22-20

CI (5A) オス 圧着 コンタクト
0.08-0.21 mm² AWG 28-24
0.13-0.33 mm² AWG 26-22
0.33-0.52 mm² AWG 22-20

CIFA 0.2
CIFA 0.3
CIFA 0.5

銀メッキ

CIFD 0.2
CIFD 0.3
CIFD 0.5

金メッキ

CIMA 0.2
CIMA 0.3
CIMA 0.5

CIMD 0.2
CIMD 0.3
CIMD 0.5

- EN 61984による電気的特性:

CX 08 B シールドコネクタ

5A 50V 0.8kV 3

- 認証済み

- UL/CSA 準拠定格電圧: 50V

- 絶縁抵抗: $\geq 10G\Omega$

- 周囲温度範囲: -40 °C ... +85 °C

- 機械寿命: ≥ 500 回 (着脱)

- 接触抵抗: $\leq 4 m\Omega$

- コンタクトCI シリーズ 絶縁導体最大 \varnothing : 2.4 mm

- 絶縁体最大 \varnothing : 2.4 mm

- **CX 02 B** もしくは **CX 1/2 BD** に適しています

- メス および オス シールドコネクタはオスメス両方のホルダーに適合します

- コンタクトCI シリーズ圧着には下記をご使用下さい:

CIPZ D 圧着工具

CITP D タレットヘッド

CIVES 挿入 / 引抜工具

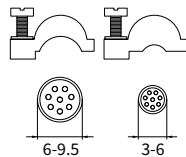

2種類のケーブルランプが
付属しています

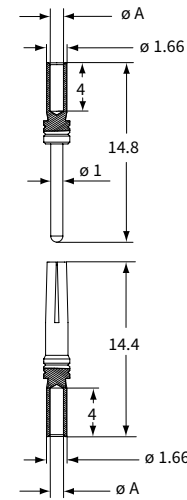
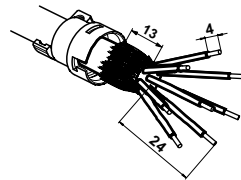
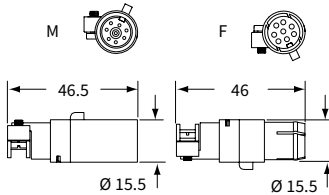

CIF および CIM コンタクト

導体 断面積 (mm ²)	導体 挿入穴 $\varnothing A$ (mm)	導体 被覆むき長さ (mm)
0.08-0.21	0.64	4
0.13-0.33	0.90	4
0.33-0.52	1.12	4

CX 01 UF/UM USB コネクタ

モジュラーユニットは、お使いになるエンクロージャやCOB システムに適した寸法のフレームに装着してご使用下さい。
1 フレームスロットのインサートはMIXO ONE エンクロージャ内に直接取り付け可能です。

	ページ:
モジュラーユニット用フレーム	356 - 357
MIXO ONE エンクロージャ	417

モジュラーユニット
USB コネクタ用

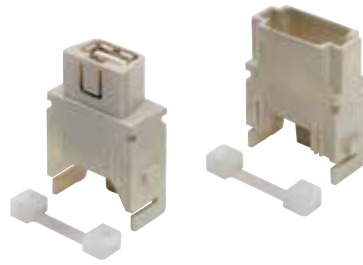

USB パッチケーブル



詳細

品番

品番

メスインサート USB メス-メスコネクタ付き¹⁾
オスインサート USB オスコネクタ無し
(接続ケーブルは別売りです)¹⁾

CX 01 UF
CX 01 UM

パッチケーブル USB-A/USB-A、2 m²⁾

CW 2 UAM

²⁾ ご要望により、5 m タイプもご用意します

- EN 61984による電気的特性:

1A 50V 0.8kV 3

- cULus (米国およびカナダ向けUL).

- **EAC** 認証済み¹⁾

- 絶縁抵抗: $\geq 10\Omega$

- 接触抵抗: $\leq 3\text{ m}\Omega$

USBコネクタ特長:

- USB-A/USB-A 高速2.0 インサート

- 周囲温度範囲: $-25^{\circ}\text{C} \sim +80^{\circ}\text{C}$

固定

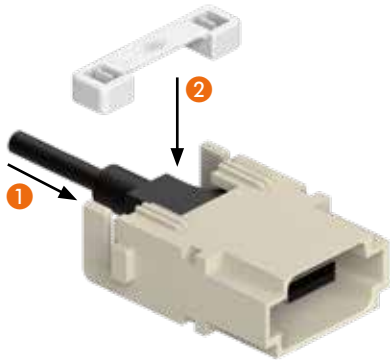

開放

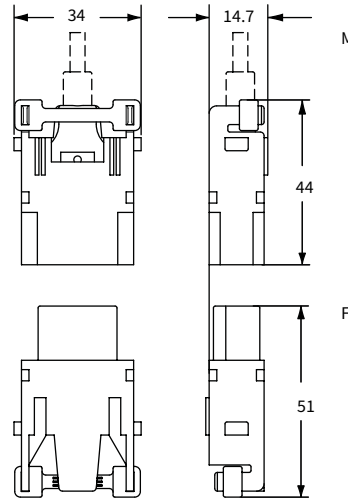
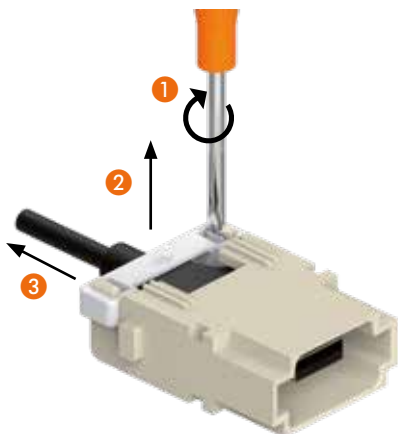

嵌合側 (前面)

▲マーク側

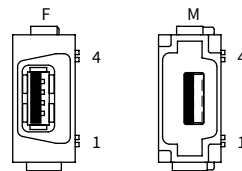

- 1 フレームスロット

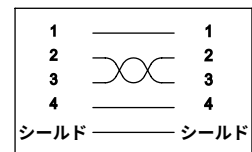
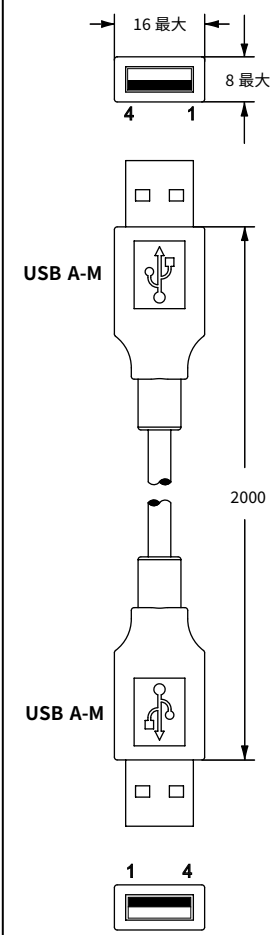

MIXO データ

CX 01 MIF /MIM HDMI タイプ A コネクタ

HDMI タイプ A モジュラーユニット,
メス-メス コネクタ
オス コネクタ用アダプタモジュール

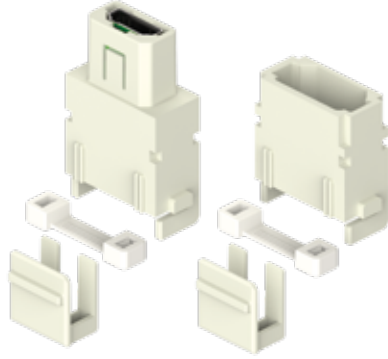

- CRF/M CX コードピンのご使用をお奨めします
適合MIXOフレームとご使用ください

HDMI タイプ A パッチコード



詳細	品番	品番
----	----	----

HDMI タイプ A メス/メス コネクタ
オス コネクタ用アダプターモジュール
スリムサイズ HDMI タイプ A コネクタ付き
2m パッチケーブル

CX 01 MIF
CX 01 MIM

CW 2 MIAM

- EN/IEC 61984 による電気特性:
0.5 A 40 V 0.8 kV 3
- cUL (米国およびカナダ向けUL), CSA, DNV-GL, BV
- 周囲温度範囲: -40 °C ... +85 °C
- 高品質ビデオ信号伝送用 HDMI タイプ A コネクタ (19 極 + シールド)
- HDMI 1.4 および 2.0 規格対応 (HDMI = High Definition Multimedia インターフェース), full Ultra HD 4k@60 Hz, 解像度4096x2160p
- 最大18Gb/s の高速イーサネット対応
- ARC (Audio Return Channel)対応

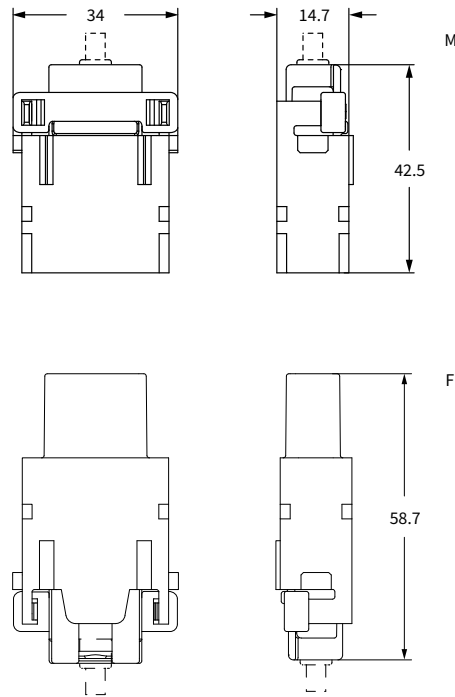

嵌合面 (前面)

横面に参照目印があります。▲

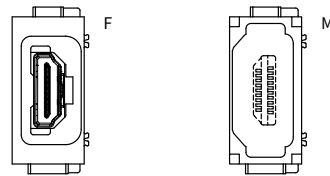

- 1 フレームスロット

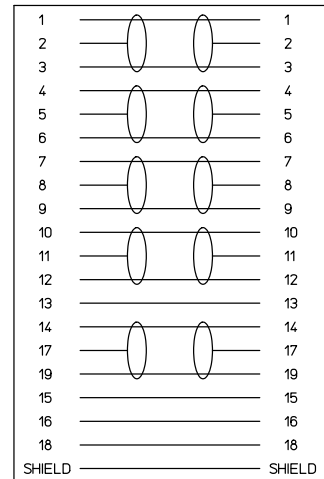
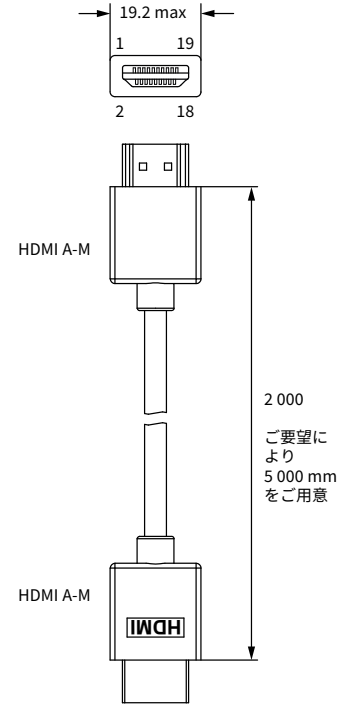

MIXO データ

CX 01 9VF/9VM 9極 圧着 D-SUB コネクタ

モジュラーユニットは、お使いになるエンクロージャやCOB システムに適した寸法のフレームに装着してご使用下さい。
1 フレームスロットのインサートはMIXO ONE エンクロージャ内に直接取り付け可能です。

	ページ:
モジュラーユニット用フレーム	356 - 357
MIXO ONE エンクロージャ	417

モジュールユニット
D-SUBコネクタ用



D-SUB用 CI (5A) 圧着コンタクト
金 メッキ



詳細

品番

品番

1 D-SUB コネクタおよびシールド用台座

(製品に付属)
メスインサート コネクタ付き
オスインサート コネクタ付き

CX 01 9VF
CX 01 9VM

CI メス 圧着 コンタクト
0.08-0.21 mm² AWG 28-24
0.13-0.33 mm² AWG 26-22
0.33-0.52 mm² AWG 22-20
CI オス 圧着 コンタクト
0.08-0.21 mm² AWG 28-24
0.13-0.33 mm² AWG 26-22
0.33-0.52 mm² AWG 22-20

CIFD 0.2
CIFD 0.3
CIFD 0.5

CIMD 0.2
CIMD 0.3
CIMD 0.5

金メッキ

金

- EN 61984による電気的特性:

5A 50V 0.8kV 3

- 絶縁抵抗: $\geq 10\Omega$

- 周囲温度範囲: -40 °C ... +70 °C

- 機械寿命: ≥ 500 回

- 接触抵抗: $\leq 4 \text{ m}\Omega$

- コンタクトCI シリーズ圧着には下記をご使用下さい

CIPZ D 圧着工具

CITP D タレットヘッド

CIVES 挿入 / 引抜工具

CRF CX/CRM CX コードピンのご使用をお奨めします(詳しくは783 - 784ページをご覧ください)

CRF CX
CRM CX
コードピン

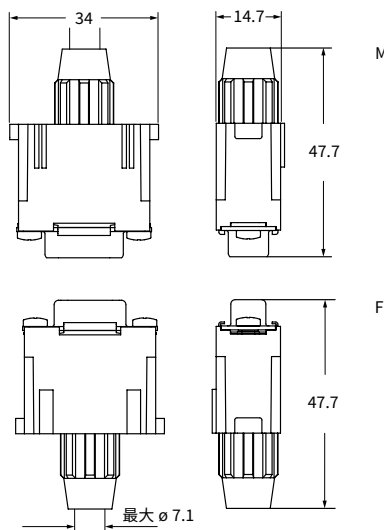

嵌合側 (前面)

▲マーク側

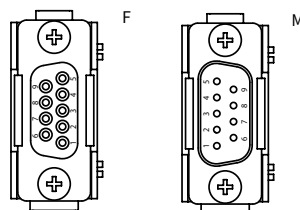

- 1 フレームスロット

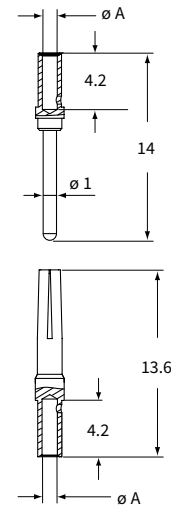

CX 01 9VF2 /9VM2 9-極 圧着 D-SUB シールドコネクタ

モジュラーユニットは、お使いになるエンクロージャやCOB システムに適した寸法のフレームに装着してご使用下さい。

1 フレームスロットのインサートはMIXO ONE エンクロージャ内に直接取り付け可能です。

■ ページ:

モジュラーユニット用フレーム* 356 - 357

MIXO ONE エンクロージャ 417

* エンクロージャは、バルクヘッドハウジングまたはハイコンストラクションフードをご使用ください。

1 D-SUB コネクタ付きモジュールアダプタ ダブルケーブルエントリー

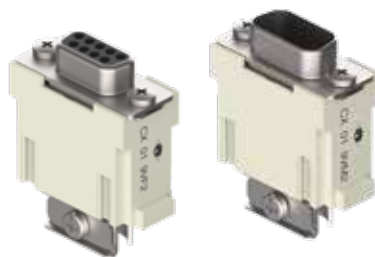

D-SUBコネクタ用 CI (5 A) 圧着コンタクト 金メッキ



詳細	品番	品番
----	----	----

1 D-SUB 圧着コンタクトコネクタおよびシールド台座 (同梱)
コネクタ付き メス インサート
コネクタ付き オス インサート

CX 01 9VF2
CX 01 9VM2

CI (5 A) メス 圧着コンタクト
0.08-0.21 mm² AWG 28-24
0.13-0.33 mm² AWG 26-22
0.33-0.52 mm² AWG 22-20

CIFD 0.2
CIFD 0.3
CIFD 0.5

金メッキ

CI (5 A) オス 圧着コンタクト
0.08-0.21 mm² AWG 28-24
0.13-0.33 mm² AWG 26-22
0.33-0.52 mm² AWG 22-20

CIMD 0.2
CIMD 0.3
CIMD 0.5

- EN/IEC 61984 による電気特性:

5 A 50 V 0.8 kV 3

- cUL (米国およびカナダ向けUL), CSA, DNV-GL, BV
- 周囲温度範囲: -40 °C ... +85 °C
- 機械寿命: ≥500回 (着脱)
- 接触抵抗: ≤ 4 mΩ
- コンタクト CI シリーズの圧着には下記をご使用ください
- CIPZ D 圧着ツール
- CIPZP D エア式半自動圧着工具 (828ページ参照)
- CITP D タレットヘッド
- CIVES 挿入 / 引抜工具 コンタクト 0.2 - 0.5 mm² 用 (820 - 823ページ参照)

注意:

CRF CX/CRM CX コードピンのご使用をお奨めします。
(783 - 784ページ参照)

CRF CX
CRM CX

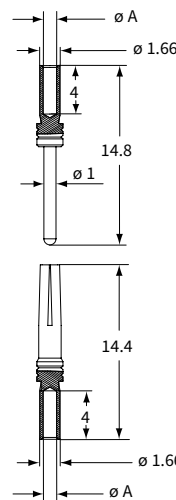
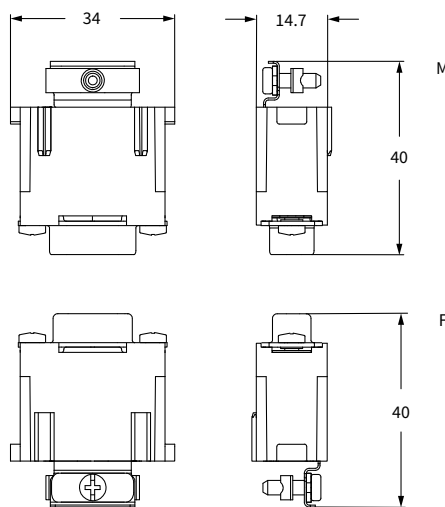

嵌合面 (前面)

横面に参照目印があります。▲

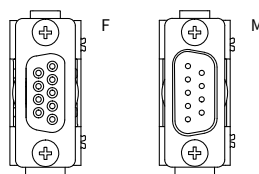

- 1 フレームスロット

CIFおよびCIM コンタクト

導体 断面積 (mm ²)	導体 挿入穴 φ A (mm)	導体 被覆むき長さ (mm)
0.08-0.21	0.64	4
0.13-0.33	0.90	4
0.33-0.52	1.12	4

* 高品質または汎用金メッキについては204ページをご覧ください

CX 01 9VTF 9-極 圧着 D-SUB RS-485 BUS コネクタ

モジュラーユニットは、お使いになるエンクロージャやCOB システムに適した寸法のフレームに装着してご使用下さい。
1 フレームスロットのインサートはMIXO ONE エンクロージャ内に直接取り付け可能です。

	ページ:
モジュラーユニット用フレーム	356 - 357
MIXO ONE エンクロージャ	417

* エンクロージャは、バルクヘッドハウジングまたはハイコンストラクションフードをご使用下さい。

モジュラーユニット
1 D-SUB RS-485 コネクタ用



モジュラーユニット
D-SUB オスコネクタ用



詳細

品番

品番

RS-485 T接続用のMIXO D-sub 9極モジュール
ケーブル用クランプ 2個付き
1 D-SUB コネクタおよびシールド用台座
(製品に付属)
オスインサート コネクタ付き

CX 01 9VTF

CX 01 9VM

- EN 61984による電気的特性:
5A 50V 0.8kV 3
- 絶縁抵抗: $\geq 10\Omega$
- 周囲温度範囲: $-40^\circ\text{C} \dots +70^\circ\text{C}$
- 2本のRS-485 bus ケーブルを“T” 接続 (ネジ式)
- CX 01 9VM とご使用ください
- 適合導体断面積: $0.14 \sim 0.5\text{mm}^2$ - AWG 26~20
- 電線被覆外径 6mmまで

CRF CX/CRM CX コードピンのご使用をお奨めします(詳しくは783 - 784ページをご覧ください)

CRF CX
CRM CX
コードピン

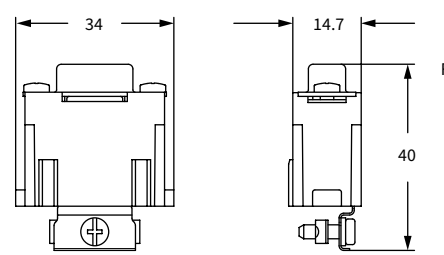

嵌合側 (前面)

▲マーク側

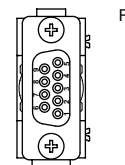

- 1 フレームスロット

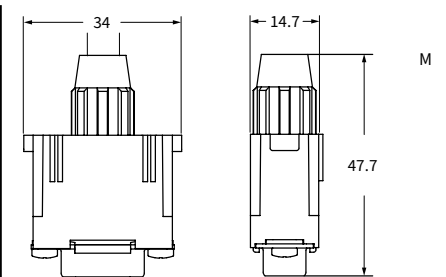

嵌合側 (前面)

▲マーク側

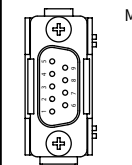

- 1 フレームスロット



詳しい説明は
こちらをご覧ください。

POF および MOST^{®3)} コンタクト用 (DIN 41626-3)

モジュラーユニットは、お使いになるエンクロージャやCOB システムに適した寸法のフレームに装着してご使用下さい。

1 フレームスロットのインサートはMIXO ONE エンクロージャ内に直接取り付け可能です。

モジュラーユニット用フレーム ページ: 356 - 357

MIXO ONE エンクロージャ 417

モジュラーユニット 圧着式接続



POF / MOST 圧着式接続 コンタクト



詳細	品番	品番
----	----	----

コンタクトは別売りです

メスインサート メスコンタクト用²⁾
オスインサート オスコンタクト用³⁾

CX 04 LF
CX 04 LM

メスコンタクト POF²⁾ 1.0 mm
オスコンタクト POF²⁾ 1.0 mm

CX PLF
CX PLM

メスコンタクト MOST³⁾ 1/1.5 mm
オスコンタクト MOST³⁾ 1/1.5 mm

CX MLF
CX MLM

²⁾ POF = 高分子光ファイバー

³⁾ MOST[®] = 情報系車載ネットワーク

MOST[®] = Microchip Technology 社の登録商標です

- cULus (米国およびカナダ向けUL),

- 認証済み¹⁾

- 絶縁抵抗: $\geq 1G\Omega$

- 周囲温度範囲: -40 °C ... +85 °C

- UL94V-0 難燃熱可塑性樹脂製

- 機械寿命: ≥ 500 回 (着脱)

- 接触抵抗: $\leq 30 m\Omega$

- コンタクトCIシリーズ圧着には下記をご使用下さい:

CLPZ R 圧着工具

- 適合最大外径: 2.2 mm (POF)

2.3 mm (MOST)

- 高分子光ファイバー径: 1.0 mm (POF)

1/1.5 mm (MOST)

- 減衰量: < 2.5 dB

- CX PLF/PLM および CX MLF / MLM を圧着の際は、圧

着工具 CLPZ R をご使用ください。

詳しくは838ページをご覧ください

安定した嵌合と固定のため、2レバー付きCタイプまたはVタイプエンクロージャ (レバー数1または2) のご使用をお奨めいたします。CRF CX/CRM CXコードピンをご使用いただくと更に効果的です。(詳しくは783 - 784ページをご覧ください)

CRF CX
CRM CX
コードピン



CX 04 LF / LM

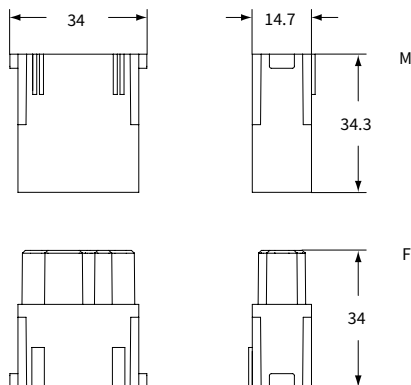

嵌合側 (前面)

▲マーク側

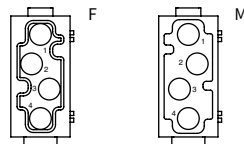

- 1 フレームスロット

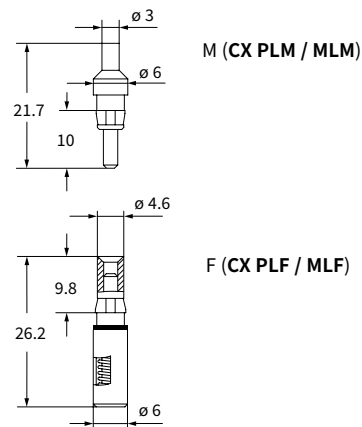

光ファイバーケーブル被覆ストリッピング

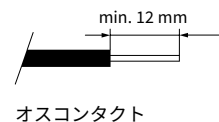

オスコンタクト

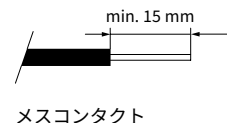

メスコンタクト

同軸 コンタクト DIN 41626-T2 4極用

モジュラーユニットは、お使いになるエンクロージャやCOB システムに適した寸法のフレームに装着してご使用下さい。
1 フレームスロットのインサートはMIXO ONE エンクロージャ内に直接取り付け可能です。

	ページ:
モジュラーユニット用フレーム	356 - 357
MIXO ONE エンクロージャ	417

同軸コンタクト用モジュラーユニット 圧着式接続

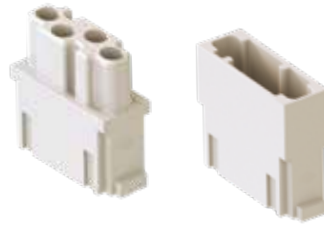

圧着 同軸 コンタクト



詳細

品番

品番

コンタクトは別売りです
メスインサート メスコンタクト用
オスインサート オスコンタクト用

CX 04 RF
CX 04 RM

メス 同軸 コンタクト 50Ω
オス 同軸 コンタクト 50Ω

CX 50 RF
CX 50 RM

メス 同軸 コンタクト 75Ω
オス 同軸 コンタクト 75Ω

CX 75 RF
CX 75 RM

- EN 61984による電気的特性:

1.5A 50V 0.8kV 3

- cULus (米国およびカナダ向けUL) 認証

済み

- 絶縁抵抗: $\geq 5G\Omega$
- 周囲温度範囲: $-40^{\circ}C \sim +125^{\circ}C$
- UL94V-0 難燃熱可塑性樹脂製
- 機械寿命: ≥ 500 回 (着脱)
- DIN 41626-T2 に準ずる

- 仕上げ:

コンタクト表面・本体・端末とフェールルは金メッキ

- 絶縁抵抗: 50 Ω
- 周波数: DC - 6 GHz
- 反射損失: ≥ 21 dB. DC ~ 2 GHz
 ≥ 19 dB. 2 ~ 6 GHz
- 挿入損失: $\leq 0.1 \times \sqrt{f(\text{GHz})}$ dB
- 中心接触抵抗: ≤ 10 mΩ
- 外部接触抵抗: ≤ 3 mΩ
- テスト電圧: 750V rms
- 駆動電圧: 250V rms
- 高周波リーク: ≥ 80 dB 0.5 GHzまで
 ≥ 65 dB 1.5 GHzまで

- CX 50 RM/RF および CX 75 RM/RF を圧着の際は、圧着工具 COPZ をご使用ください。
(詳しくは842ページをご覧ください)

CRF CX/CRM CX コードピンのご使用をお奨めします
(詳しくは783 - 784ページをご覧ください)

CX 04 RF / RM

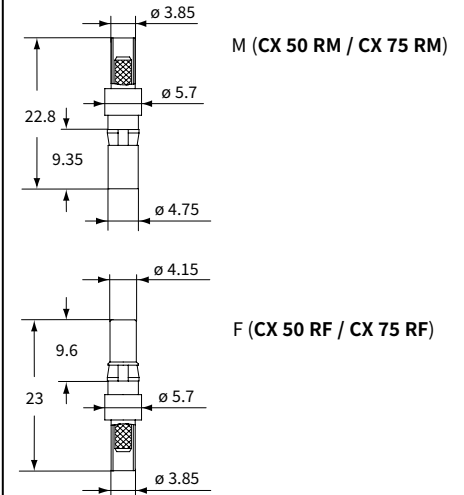
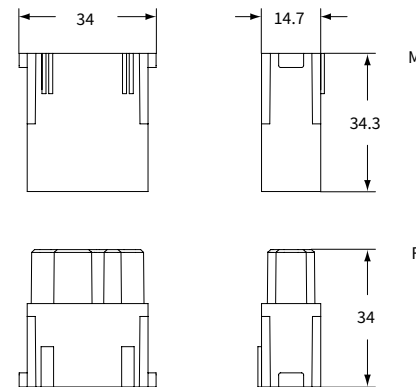

嵌合側 (前面)

▲マーク側

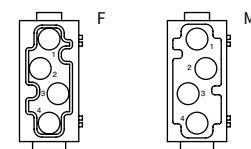

- 1 フレームスロット

導体被覆むき

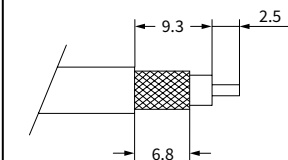

同軸 コンタクト	ケーブル用	外径 ϕ	品番
50Ω	RG 356/U	2.49 ± 0.1	CX 50 RF
	RG 174/U	2.79 ± 0.127	CX 50 RM
	RG 188 A/U	2.79 最大	
75Ω	RG 179 B/U	2.54 ± 0.127	CX 75 RF
	RG 187 A/U	2.79 最大	CX 75 RM
	TZC 75 101	2.79 最大	

CRF CX
CRM CX
コードピン



SCタイプ光コンタクト 4極用

モジュラーユニットは、お使いになるエンクロージャやCOB システムに適した寸法のフレームに装着してご使用下さい。
1フレームスロットのインサートはMIXO ONE エンクロージャ内に直接取り付け可能です。

	ページ:
モジュラーユニット用フレーム	356 - 357
MIXO ONE エンクロージャ	417

* エンクロージャは、バルクヘッドハウジングまたはハイコンストラクションフードをご使用下さい。

モジュラーユニット SCタイプ光コンタクト用

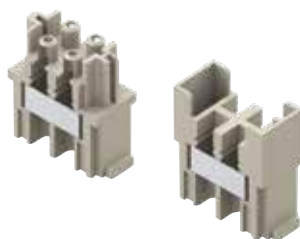

SCタイプ圧着 光コンタクト



詳細	品番	品番
----	----	----

SCタイプ光コンタクト 4極収容アダプターインサート (金属固定プレート付き)
メスインサート セラミックスリーブ付き
メスインサート 金属スリーブ付き
オスインサート

CX 04 SCF
CX 04 SCF-H
CX 04 SCM

GI¹⁾ファイバ50/125 μm または62.5/125 μm 用SCコンタクト
1 mm φ POF用SCコンタクト

CL 125 SC
CL POF SC

- ¹⁾GI = グレーデッドインデックス
- (米国およびカナダ向けUL) 認証済み
- 絶縁抵抗: ≥10GΩ
- 周囲温度範囲: -40°C ~ +85°C
- UL94V-0 難燃熱可塑性樹脂製
- 機械寿命: ≥500回 (着脱)
- 金属製プレート・スリーブ付きアダプタ (メスのみ)

CX 04 SC

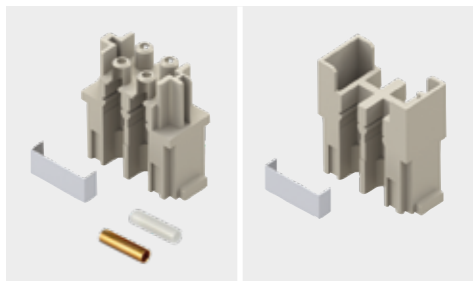

- SCタイプ光コンタクト専用です
- SI²⁾ファイバー(HCS®) 200/230 μm 用SCコンタクト: CL 230 SC (別途お問い合わせください)
- ²⁾SI = ステップインデックス
- GI²⁾ファイバー用基本セット: **CLKZ 125 SC** (別途お問い合わせください)
- POF用補充パーツ: **CLKZ POF** (別途お問い合わせください) (CLKZ 125 SCと合わせて使用)

SC 2芯光パッチケーブル



CW SC (240ページ参照)

CX 04 SCF, CX 04 SCF-H, CX 04 SCM

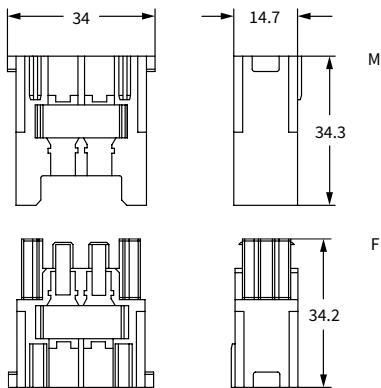

嵌合側 (前面)

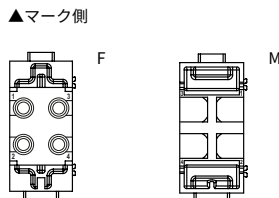

- 1フレームスロット

CL 125 SC

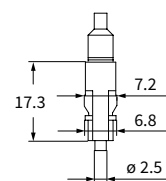

CL POF SC

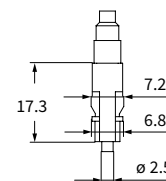

MIXO データ

MIXO RJ45 ユニバーサル LAN アダプタ CX 01 J8UM



MIXO モジュール
RJ45 オス ユニバーサルLANアダプタ



詳しい説明は
こちらをご覧ください
www.ilme.com

CX 01 J8UM RJ45 ユニバーサル LAN アダプタ

モジュラーユニットは、お使いになるエンクロージャやCOBシステムに適した寸法のフレームに装着してご使用ください。
シングルサイズのモジュラーユニットは、MIXO ONEに直接取り付けすることができます。

ページ:

モジュラーユニット用フレーム 356 - 357

MIXO ONE エンクロージャ 417

RJ45 ユニバーサル LAN アダプタ

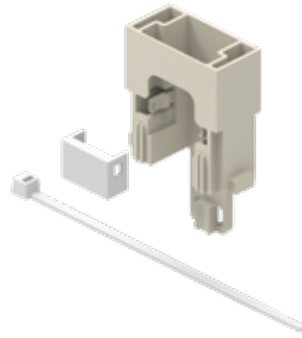

詳細

品番

RJ45 ユニバーサル LAN アダプタ

CX 01 J8UM

- UL, DNV-GL, BV
- 絶縁抵抗: $\geq 10 \text{ G}\Omega$
- 周辺温度範囲: $-40^\circ\text{C} \sim +125^\circ\text{C}$
- UL94V-0 難燃熱可塑性樹脂製

CX 01 J8UM

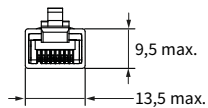
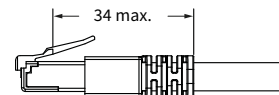
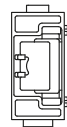
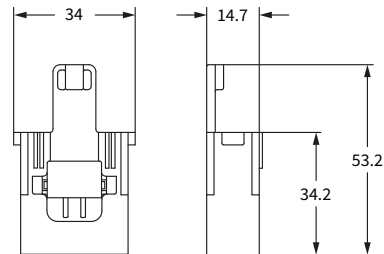

CW RJ45 パッチケーブル



☑ CX01 J8UMに使用可能なパッチケーブルのご用意もございます。総合カタログの337ページをご参照ください。

RJ45 カテゴリー6 Class E_A用

モジュラーユニットは、お使いになるエンクロージャやCOBシステムに適した寸法のフレームに装着してご使用下さい。
1フレームスロットのインサートはMIXO ONEエンクロージャ内に直接取り付け可能です。

ページ:
モジュラーユニット用フレーム 356 - 357
MIXO ONE エンクロージャ 417

- EN 61984による電気的特性:

1A 50V 0.8kV 3

- cULus (米国およびカナダ向けUL), 

- ERI 認証済み

- UL/CSA 準拠定格電圧: 50V

- 絶縁抵抗: $\geq 10G\Omega$

- UL94V-0 難燃熱可塑性樹脂製

- 機械寿命: ≥ 500 回 (着脱)

- 接触抵抗: $\geq 3 m\Omega$

- 周囲温度範囲: $-40^{\circ}C \sim +85^{\circ}C$

- ケーブルタイなどでの固定をおすすめします

- コンタクト圧着方法については844および845ページをご覧ください

モジュラーユニット
RJ45 メス・メスコネクタ付き
RJ45 オスコネクタ用



圧着およびIDC接続
RJ45 オスコネクタ



詳細

品番

品番

- 1 RJ45メス-メスコネクタ 付きメスインサート

CX 01 J8F

- 1 RJ45 オス圧着コネクタ用オスインサート
(RJ45 コネクタは別売りです)

CX 01 J8M

- 1 RJ45 オスIDCコネクタ用オスインサート

CX 01 J8IM

8 データ コンタクト

(RJ45 コネクタは別売りです) ¹⁾

RJ45 オス圧着コネクタ、8データコンタクト付き

CX 8 J6M

RJ45 オスIDCコネクタ、8データコンタクト付き

CX 8 J6IM

CX 01 J8F 技術データ:

- RJ45メスインサートカテゴリ-6 Class EA

- 遮蔽ハウジング: 亜鉛ダイキャスト

- ハウジング表面処理: ニッケルメッキ

- 電流容量 (50 °C) : 1A

- PoE適合: IEEE 802.3af準拠

- コネクタ規格: IEC 60603-7-5

- 10 Gigabit イーサネット適合: IEEE 802.3an準拠

- カスタムデザイン配線規格: PROFINET 導入ガイドライン

- 一般配線規格:

ANSI/TIA/EIA-568-C.2

ISO/IEC 11801

EN50173-1

ISO/IEC 24702

EN 61918

- class E_A (チャネル): ISO/IEC 11801, EN 50173-1

CX 8 J6M 技術データ:

- RJ45 オス圧着コネクタ カテゴリ-6A

- 圧着プライヤ: CJPZ T

- 認証ケーブルストリッパー: CJST

- 銅導体外径

ストレート: 0.40 ~ 0.51 mm (AWG 26/1 ~ 24/1)

ツイスト: 0.46 ~ 0.61 mm (AWG 27/7 ~ 24/7)

- 絶縁体外径: 0.85 ~ 1.05 mm

- ケーブル外径: 5.0 ~ 7.0 mm

- コネクタ規格: IEC 60603-7-5

- 10 Gigabit イーサネット適合: IEEE 802.3an準拠

- category 6_A: ISO/IEC 11801; EN 50173-1

- class E_A: ISO/IEC 11801; EN 50173-1

- category 6_A: ANSI/TIA/EIA-568-C.2

CX 8 J6IM 技術データ:

- RJ45 オスIDCコネクタ カテゴリ6A

- 銅導体外径

ストレート: 0.41 ~ 0.64 mm (AWG 26/1 ~ 22/1)

ツイスト: 0.48 ~ 0.76 mm (AWG 26/7 ~ 22/7)

- 絶縁体外径: 0.85 ~ 1.6 mm

- ケーブル外径: 5.5 ~ 8.5 mm

- コネクタ規格: IEC 60603-7-5

- category 6_A: ISO/IEC 11801; DIN EN 50173-1

- レンチプライヤ: CJPW K

- 10 Gigabit イーサネット適合: IEEE 802.3an準拠

- category 6_A: ISO/IEC 11801; EN 50173-1

- class E_A: ISO/IEC 11801; EN 50173-1

- category 6_A: ANSI/TIA/EIA-568-C.2

- カスタムデザイン配線規格: PROFINET 導入ガイドライン

¹⁾ CX 01 J8IMはハイコンストラクションのエンクロージャ(TタイプM32/M40、CZAV/MZAVトップエントリーフードのみ)、バルクヘッドハウジングまたはCOB ... BC/TCQ/TSF/TSFS でのみご使用いただけます。

CX 01 J8F

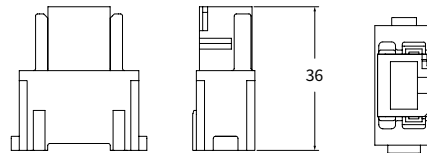

CX 01 J8M

CW シリーズとご使用いただけます
(RJ45 および M12x1)

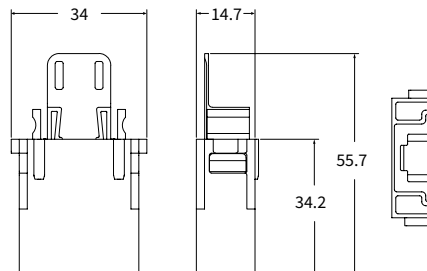

CX 01 J8IM

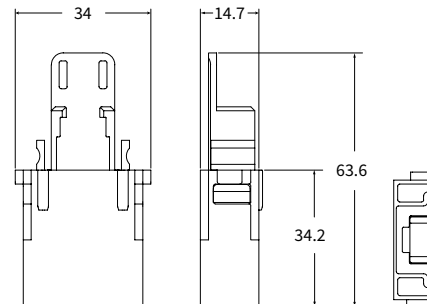

CX 8 J6M

CX 01 J8Mとご使用いただけます

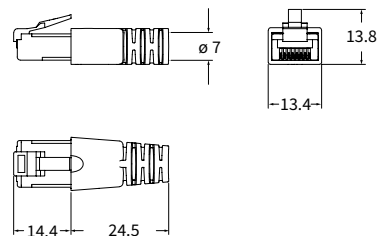

X コード DTW X...W (M12x1) 端末ケーブル用

CX 8 J6IM

CX 01 J8IMとご使用いただけます

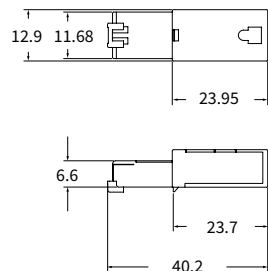

X コード DTW X...W (M12x1) ケーブル用

* エンクロージャは、バルクヘッドハウジングまたはハイコンストラクションフードをご使用下さい。

両端 RJ45 オスコネクター付き



詳細	品番	(L) メートル
----	----	-------------

RJ45 オスコネクター 8データコンタクト付き	CW 1 J2M87	1
	CW 2 J2M87	2
	CW 3 J2M87	3
	CW 5 J2M87	5
	CW 7.5J2M87	7.5
	CW 10 J2M87	10
	CW 15 J2M87	15

RJ45 パッチケーブル技術データ

- S/FTP Cat.7 PUR
- 周囲温度範囲: -40 °C ~ +75 °C
- ニッケルメッキ真鍮遮
- RAL 6018 緑色

以下製品とご使用いただけます。

- MIXO RJ45 CX 01 J8M
- CJK 8MT アダプター (246ページ参照)

CW...J2M87

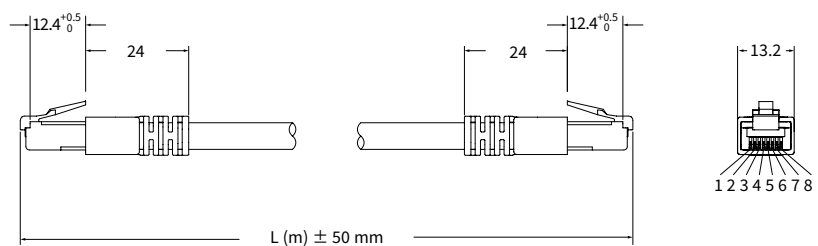

配線図

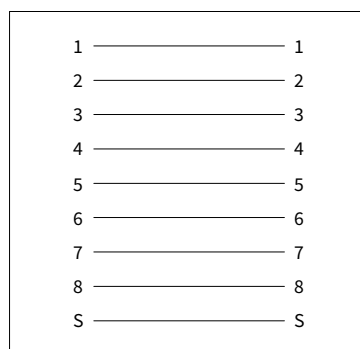

CX 01 J8AIF / J8BIF / J8PIF RJ45, 8ラインシールドジャック

モジュラーユニットは、お使いになるエンクロージャやCOBシステムに適した寸法のフレームに装着してご使用ください。シングルサイズのモジュラーユニットは、MIXO ONEに直接取り付けることができます。

ページ:

モジュラーユニット用フレーム 356 - 357

MIXO ONE エンクロージャ 417

RJ45 8ラインメスコネクタ



詳細

品番

RJ45メス IDC コネクタ付きメス インサート ;

ピンアサイン:

- TIA 568A
- TIA 568B
- PROFINET

CX 01 J8AIF
CX 01 J8BIF
CX 01 J8PIF

- EN/IEC 61984 による電気特性:

1 A 50 V 0.8 kV 3

- cUL (米国およびカナダ向けUL), CSA, DNV-GL, BV
- UL/CSA 準拠定格電圧: 50 V
- UL 94V-0 難燃熱可塑性樹脂製
- 周囲温度範囲: -40 °C ... +85 °C
- 接続するLANケーブルはケーブルタイなどで固定してください。

CX J8AIF/J8BIF/J8PIF

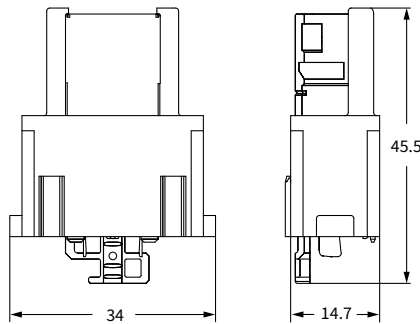

嵌合面 (前面)

横面に参照目印があります。▲

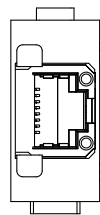

- 1 フレームスロット

CX 01 J8AIF / J8BIF / J8CIF technical data:

- RJ45メス IDC コネクタ Cat. 6_A Class E_A
- PoE適合: IEEE 802.3af 準拠
- コネクタ規格: IEC 60603-7-5
- 10 Gigabit イーサネット適合: IEEE 802.3an 準拠
- カスタムデザイン配線規格: PROFINET 導入ガイドライン
- 一般配線規格: ANSI/TIA/EIA-568-C.2
- ISO/IEC 11801
- EN 50173-1
- ISO/IEC 24702
- EN 61918
- Class E_A (チャネル): ISO/IEC 11801, EN 50173-1
- Category 6_A (コンポーネント): ISO/IEC 11801; DIN EN 50173-1
- Category 6A: ANSI/TIA/EIA-568-C.2
- 遮蔽ハウジング: 亜鉛ダイキャスト
- ハウジング表面処理: 合金めっき (CuSnZn)
- 電流容量 (50 °C) : 1A
- 機械寿命: ≥750回 (着脱)
- 銅導体外径
ストレート: 0.40 ~ 0.61 mm (AWG 26/1 ~ 22/1)
ツイスト: 0.46 ~ 0.76 mm (AWG 26/7 ~ 22/7)
- 絶縁体外径: 0.85 ~ 1.6 mm
- ケーブル外径: 5.5 ~ 9.0 mm
- コネクタ規格: IEC 60603-7-5
- IDC: 銅ニッケルシリコン合金 (CuNi2Si)
- IDC表面処理: 3-6 μm スズメッキ

ピンアサイン

CX 01 J8AIF

T568A ピンアサイン

TIA/EIA 568-C.2 準拠

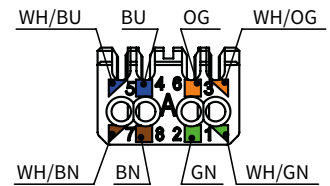

CX 01 J8BIF

T568B ピンアサイン

TIA/EIA 568-C.2 準拠

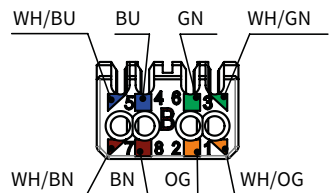

CX 01 J8PIF

ピンアサイン

Profinet / 産業用

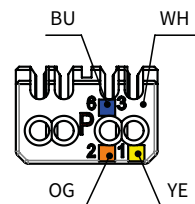

詳しい説明はこちらをご覧ください。

MIXO RJ45 CAT. 6_A - メス モジュール IDC結線
CX 01 J8AIF /J8BIF /J8PIF



10A 圧着 コンタクト
銀 および 金 メッキ



詳細

品番

10A メス 圧着 コンタクト

0.14-0.37 mm ²	AWG 26-22	認識番号 No. 1
0.5 mm ²	AWG 20	認識番号 No. 2
0.75 mm ²	AWG 18	認識番号 No. ②
1 mm ²	AWG 18	認識番号 No. 3
1.5 mm ²	AWG 16	認識番号 No. 4
2.5 mm ²	AWG 14	認識番号 No. 5

<u>CDFA 0.3</u>	銀メッキ	<u>CDFD 0.3</u>	金メッキ+
<u>CDFA 0.5</u>		<u>CDFD 0.5</u>	
<u>CDFA 0.7</u>		<u>CDFD 0.7</u>	
<u>CDFA 1.0</u>		<u>CDFD 1.0</u>	
<u>CDFA 1.5</u>		<u>CDFD 1.5</u>	
<u>CDFA 2.5</u>		<u>CDFD 2.5</u>	

10A オス 圧着 コンタクト

0.14-0.37 mm ²	AWG 26-22	認識番号 No. 1
0.5 mm ²	AWG 20	認識番号 No. 2
0.75 mm ²	AWG 18	認識番号 No. ②
1 mm ²	AWG 18	認識番号 No. 3
1.5 mm ²	AWG 16	認識番号 No. 4
2.5 mm ²	AWG 14	認識番号 No. 5

<u>CDMA 0.3</u>	銀メッキ	<u>CDMD 0.3</u>	金メッキ+
<u>CDMA 0.5</u>		<u>CDMD 0.5</u>	
<u>CDMA 0.7</u>		<u>CDMD 0.7</u>	
<u>CDMA 1.0</u>		<u>CDMD 1.0</u>	
<u>CDMA 1.5</u>		<u>CDMD 1.5</u>	
<u>CDMA 2.5</u>		<u>CDMD 2.5</u>	

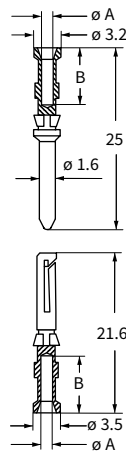

CDF および CDM コンタクト

導体 断面積 (mm ²)	導体 挿入穴 ϕA (mm)	導体 被覆むき長さ B (mm)
0.14-0.37	0.9	8
0.5	1.1	8
0.75	1.3	8
1.0	1.45	8
1.5	1.8	8
2.5	2.2	6

+ 高品質または汎用金メッキについては768
ページをご覧ください

2 RJ45 + 8 極 コネクタ用 10A - 250V

モジュラーユニットは、お使いになるエンクロージャやCOB システムに適した寸法のフレームに装着してご使用下さい。
1 フレームスロットのインサートはMIXO ONE エンクロージャ内に直接取り付け可能です。





ページ:

モジュラーユニット用フレーム

356

- EN 61984による電気的特性:

10A 250V 4kV 3

- cULus (米国およびカナダ向けUL),    

-  EAC 認証済み

- 絶縁抵抗: $\geq 10G\Omega$

- UL94V-0 難燃熱可塑性樹脂製

- 機械寿命: ≥ 500 回 (着脱)

- 接触抵抗: $\geq 3 m\Omega$

- **コンタクトピンの圧着にはイルメ公認の圧着工具を使用することをお勧めします。** (10Aコンタクト CDF・CDM シリーズの圧着工具については812~849ページをご覧ください)

モジュラーユニット

2 RJ45 コネクタ + 8極用



RJ45 コネクタ



詳細

品番

品番

品番

データコンタクトのみ データコンタクト/+2 動力コンタクト

RJ45 コネクタおよびコンタクトは別売りです (コンタクトは別売りです)

- 2 RJ45 メスコネクタおよび8本10A (CDF)

CX 02 JF

メスコネクタ用メスインサート¹⁾

- 2 RJ45 オスコネクタおよび8本10A (CDM)

CX 02 JM

オスコネクタ用オスインサート

RJ45 メスコネクタ 8 データコンタクト²⁾

CX 8 JF

RJ45 メスコネクタ 8 データ/2 電源コンタクト²⁾

CX 8/2 JF

RJ45 オス 4 データコンタクト

CX 4 JM

RJ45 オス 4 データコンタクト/2 電源コンタクト

CX 4/2 JM

RJ45 オス 6 データコンタクト/2 電源コンタクト

CX 6/2 JM

RJ45 オス 8 データコンタクト **Cat. 5e**

CX 8 JM

RJ45 オス 4 データコンタクト **Cat. 5e ProfiNET®**

CX 4E JM

MIXO データ

RJ45 コネクタ特長:

- RJ45 インサート、Class 5 イーサネット

- 公称電流: 70°Cで2.1A

- 公称電圧: 50VDC/35VAC

- IDC ターミナル:

0.22 mm² (AWG 24/7) データ用CX 4 JM

0.14 mm² (AWG 26/7) または0.22 mm² (AWG 24/7)

データ用CX 4/2 JM

0.34 mm² (AWG 22/7) または0.38 mm² (AWG 22/19)

電源用CX 4/2 JM

0.14 mm² (AWG 26/7) データ用CX 6/2 JM

0.25 mm² (AWG 23/19) 電源用CX 6/2 JM

0.14 mm² (AWG 26/7) データ用CX 8 JM

0.34 mm² (AWG 22/7) データ用CX 4E JM

- /7 = 7芯撚り線

- /19 = 19芯撚り線

- 最大電線径: 1 mm (データ用)、1.4mm (電源用)

およびCX 4E JM)

- 最大電線仕上がり径: 7mm (CX 8 JMは6.9mm)

- 周辺温度範囲: -40°C~+120°C

- ニッケルメッキ真鍮遮蔽

- 圧着工具: CJPZY

- 遮蔽付きケーブルストリッパー: CJST

¹⁾:

メスインサートはバルクヘッドハウジングまたはハイコンストラクションのハウジング・フードとのみご使用いただけます

CX 02 JF, CX 02 JM

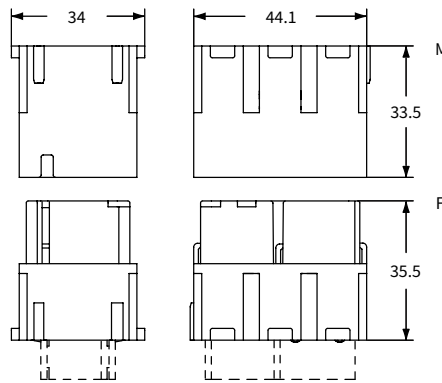

嵌合側 (前面)

▲マーク側

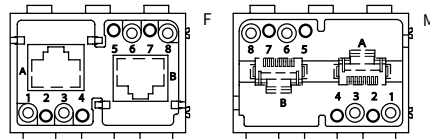

- 3フレームスロット

²⁾ ご要望により、4極タイプもご用意いたします。

品番: CX 4 JF、CX 4/2 JF “クロスオーバー”リンク付き

CX 4 JF, CX 4/2 JF, CX 8 JF, CX 8/2 JF

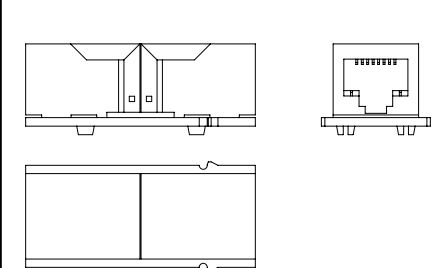

CX 4 JM, CX 4/2 JM, CX 6/2 JM, CX 8 JM, CX 4E JM

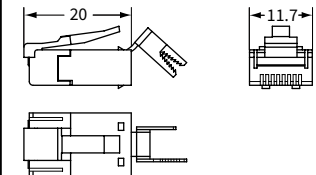

CW RJ45 パッチコード

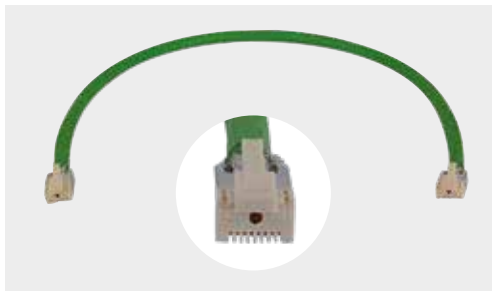

CW JM (344 ページ参照)

10A 圧着 コンタクト
銀 および 金 メッキ



詳細

品番

10A メス 圧着 コンタクト

0.14-0.37 mm ²	AWG 26-22	認識番号 No. 1
0.5 mm ²	AWG 20	認識番号 No. 2
0.75 mm ²	AWG 18	認識番号 No. ②
1 mm ²	AWG 18	認識番号 No. 3
1.5 mm ²	AWG 16	認識番号 No. 4
2.5 mm ²	AWG 14	認識番号 No. 5

<u>CDFA 0.3</u>	銀 メッキ	<u>CDFD 0.3</u>
<u>CDFA 0.5</u>		<u>CDFD 0.5</u>
<u>CDFA 0.7</u>		<u>CDFD 0.7</u>
<u>CDFA 1.0</u>		<u>CDFD 1.0</u>
<u>CDFA 1.5</u>		<u>CDFD 1.5</u>
<u>CDFA 2.5</u>		<u>CDFD 2.5</u>

<u>CDFD 0.3</u>	金 メッキ+
<u>CDFD 0.5</u>	
<u>CDFD 0.7</u>	
<u>CDFD 1.0</u>	
<u>CDFD 1.5</u>	
<u>CDFD 2.5</u>	

10A オス 圧着 コンタクト

0.14-0.37 mm ²	AWG 26-22	認識番号 No. 1
0.5 mm ²	AWG 20	認識番号 No. 2
0.75 mm ²	AWG 18	認識番号 No. ②
1 mm ²	AWG 18	認識番号 No. 3
1.5 mm ²	AWG 16	認識番号 No. 4
2.5 mm ²	AWG 14	認識番号 No. 5

<u>CDMA 0.3</u>	銀 メッキ	<u>CDMD 0.3</u>
<u>CDMA 0.5</u>		<u>CDMD 0.5</u>
<u>CDMA 0.7</u>		<u>CDMD 0.7</u>
<u>CDMA 1.0</u>		<u>CDMD 1.0</u>
<u>CDMA 1.5</u>		<u>CDMD 1.5</u>
<u>CDMA 2.5</u>		<u>CDMD 2.5</u>

<u>CDMD 0.3</u>	金 メッキ+
<u>CDMD 0.5</u>	
<u>CDMD 0.7</u>	
<u>CDMD 1.0</u>	
<u>CDMD 1.5</u>	
<u>CDMD 2.5</u>	

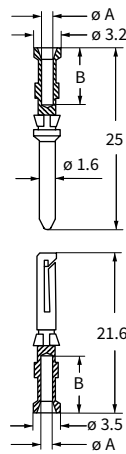

CDF および CDM コンタクト

導体 断面積 (mm ²)	導体 挿入穴 φ A (mm)	導体 被覆むき長さ B (mm)
0.14-0.37	0.9	8
0.5	1.1	8
0.75	1.3	8
1.0	1.45	8
1.5	1.8	8
2.5	2.2	6

+ 高品質または汎用金メッキについては768
ページをご覧ください

CW RJ45パッチコード

方端 RJ45 オスコネクタ付き

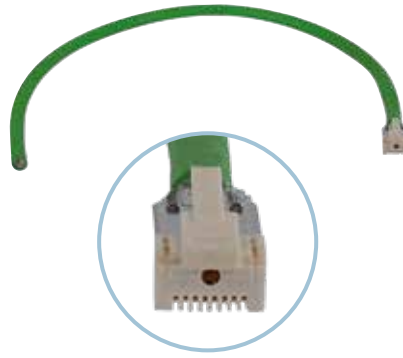

両端 RJ45 オスコネクタ付き

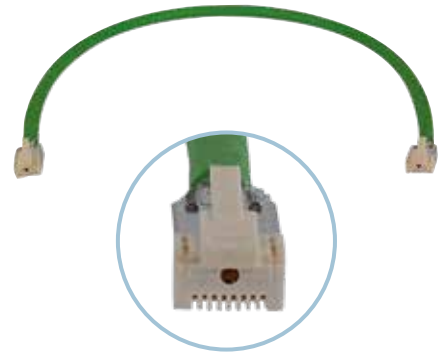

詳細

品番

(L)
メートル

品番

(L)
メートル

RJ45 オス コネクタ
4 データ/2 電源コンタクト付き

CW 0.5 JM4/2	0.5
CW 2 JM4/2	2
CW 5 JM4/2	5
CW 10 JM4/2	10

RJ45 オス コネクタ 8データコンタクト付き

CW 0.5 JM8	0.5
CW 2 JM8	2
CW 5 JM8	5
CW 10 JM8	10

CW 0.5 J2M8	0.5
CW 2 J2M8	2
CW 5 J2M8	5
CW 10 J2M8	10

RJ45 オス コネクタ 4データコンタクト付き Cat. 5e

CW 0.5 JM4E	0.5
CW 2 JM4E	2
CW 5 JM4E	5
CW 10 JM4E	10

CW 0.5 J2M4E	0.5
CW 2 J2M4E	2
CW 5 J2M4E	5
CW 10 J2M4E	10

RJ45 コネクタ 技術データ:

- インサート RJ45, Cat. 5 イーサネット
- 公称電流: 70°Cで2.1A
- 公称電圧: 50V DC/35V AC
- 周囲温度範囲: -40 °C ~ +120 °C
- ニッケルメッキ真鍮遮

MIXO RJ45 CX 01 J8M および CX 02 JM
オスインサートとご使用いただけます。
(340 および 342ページ参照)

CW JM 4/2, 8, 4E および CW J2M 4/2, 8, 4E

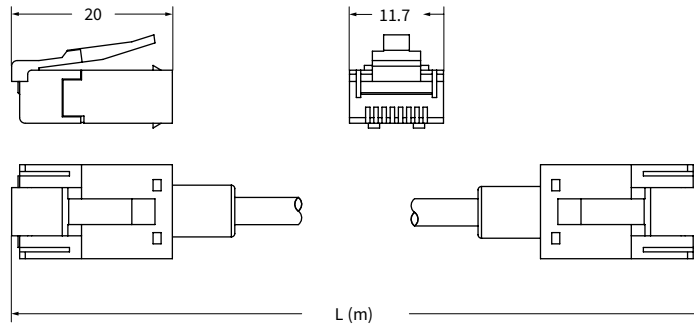

配線図

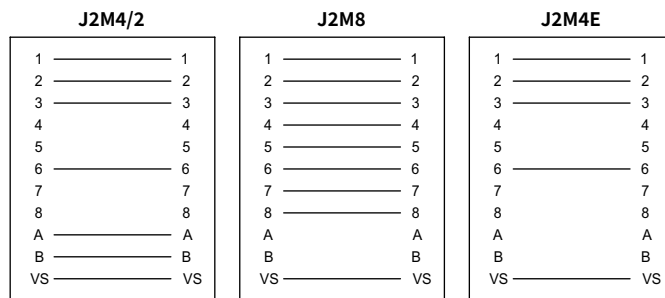

MIXO データ

CX FM

モジュラーユニットは、お使いになるエンクロージャやCOB システムに適した寸法のフレームに装着してご使用下さい。
 ダミーモジュールは不足したユニット数の代替として使用していただけます

モジュラーユニット用フレーム

ページ:
356

ダミー モジュール

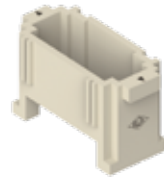

詳細

品番

フレーム空きスロット用ダミーモジュール

CX FM

注:

新しいダミーモジュールは、1つのブロックで低い高さになっています。そのため、ダミーモジュールの相手側にコンタクトを装着したモジュールがあっても嵌合可能です。ただし、CX 3/4 XDF/M, CX 04 XF/M または CX 02 HFのモジュールが相手側にある場合は嵌合できません。

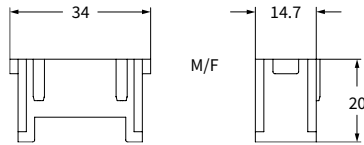

- 1 フレームスロット

MIXO モジュラーユニット

MIXO a-f フレームハウジング用

エンクロージャ

RJ45 MIXO コネクタ Cat 6_A

RJ45 メス - メスコネクタ付きアダプタ



CX 01 J8F

RJ45 MIXO コネクタ Cat 5-5e

1x RJ45 メス - メスコネクタおよびアダプタ
+ 4x 10A 圧着コンタクト



CX 01 JF+ CX 8 JF
または
CX 8/2 JF

2x RJ45 メス - メスコネクタおよびアダプタ
+ 8x 10A 圧着コンタクト



CX 02 JF + 2x CX 8 JF
または
2x CX 8/2 JF

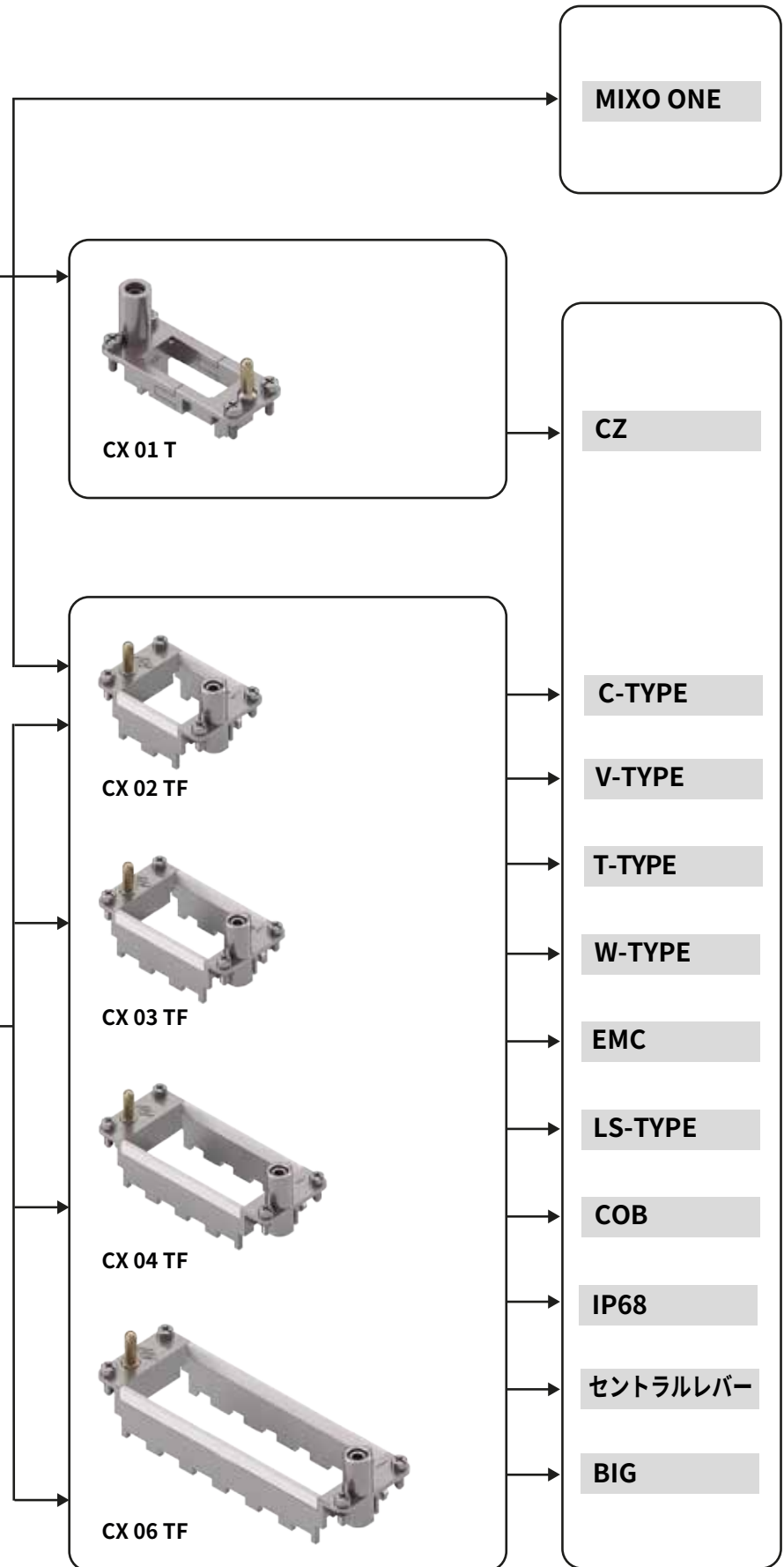

MIXO RJ45

エンクロージャ

MIXO A-F フレームフード用

MIXO モジュラーユニット

MIXO ONE

CZ

C-TYPE

V-TYPE

T-TYPE

W-TYPE

EMC

LS-TYPE

COB

IP68

セントラルレバー

BIG

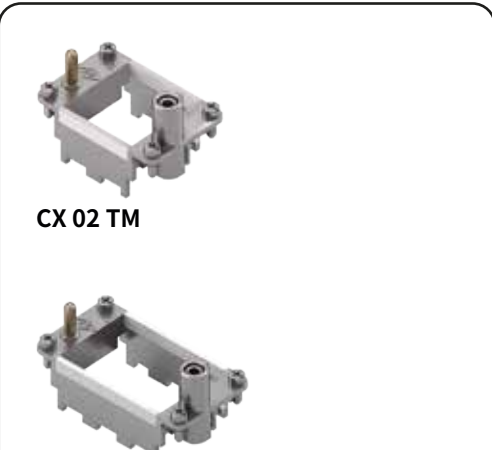
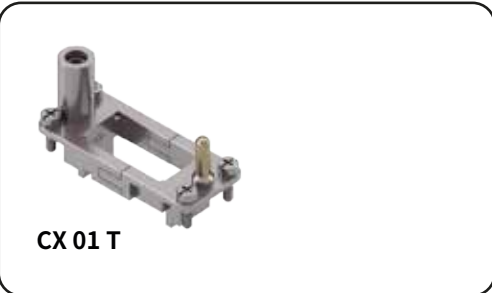

RJ45 オス圧着コネクタおよびアダプタ

CX 01 J8M + CX 8 J6M

RJ45 オス IDCコネクタおよびアダプタ

CX 01 J8IM + CX 8 J6IM

1x RJ45 オス圧着コネクタおよびアダプタ
+4x 10A 圧着コンタクト

CX 01 JM + CX 4 JM
(4 データコンタクト) または
CX 8 JM
(8 データコンタクト) または
CX 4/2 JM
(4 データ+2 電源コンタクト) または
CX 6/2 JM
(6 データ+2 電源コンタクト) または
CX 4E JM
(4 データコンタクト cat.5e PROFINET)

2x RJ45 オス圧着コネクタおよびアダプタ
+8x 10A 圧着コンタクト

CX 02 JM + 2x CX 4 JM
(4 データコンタクト) または
2x CX 8 JM
(8 データコンタクト) または
2x CX 4/2 JM
(4 データ+2 電源コンタクト) または
2x CX 6/2 JM
(6 データ+2 電源コンタクト) または
2x CX 4E JM
(4 データコンタクト cat.5e PROFINET)

RJ45 MIXO コネクタ Cat 6_A

RJ45 MIXO コネクタ Cat 5-5e

MIXO RJ45

MIXO 金属製エアーコンタクト CX 03 MP



コネクタ モジュールおよび 金属製着脱可能エアーコンタクト

- クリーンな圧縮空気を伝送可能
- ストレート/アングルのラインナップ
- ホースニップルもしくはワンタッチ接続タイプ
- メスコンタクトは閉鎖バルブ有り/無しの2タイプ
- CMPES 引抜工具



詳しい説明は
こちらをご覧ください。
www.ilme.com

技術的特徴

CX 03 MP



詳しい説明は
こちらをご覧ください。

- 3.0、4.0、6.0サイズの金属製着脱可能エアークラクトを最大3極使用可能です。
- ホースニップルタイプはストレートのクラクトのみのご用意となっています。
- ワンタッチ接続タイプのクラクトはストレートとアングルから選択可能です。
- 専用の**CMPE**S 引き抜き工具をご使用いただくことで、すべての**クラクト**はモジュール/クラクトを破損することなく**着脱可能**です。
- ストレートタイプのクラクトはトップエントリのフードとご使用ください。
- アングルタイプのクラクトはサイドエントリのフードとご使用ください。
- $\varnothing 3$ mm、 $\varnothing 4$ mmおよび $\varnothing 6$ mmのチューブ用です。(下記表1をご参照ください):
 - 外径 (ワンタッチ接続用)
 - 内径 (ホースニップルタイプ用)
- **RoHS**
 エアー(金属) モジュール: 適用除外なしで適合
 金属クラクト: 適用除外 **6(c)**で適合

表 1. エアークラクト

	チューブ $\varnothing 3$ mm				チューブ $\varnothing 4$ mm				チューブ $\varnothing 6$ mm			
	ホースニップルタイプ (内径 \varnothing)		ワンタッチ接続タイプ (外径 \varnothing)		ホースニップルタイプ (内径 \varnothing)		ワンタッチ接続タイプ (外径 \varnothing)		ホースニップルタイプ (内径 \varnothing)		ワンタッチ接続タイプ (外径 \varnothing)	
	オス	メス	オス	メス	オス	メス	オス	メス	オス	メス	オス	メス
ストレート 閉鎖バルブなし	CX 3.0 MPM	CX 3.0 MPF	CX 3.0 MPQM	CX 3.0 MPQF	CX 4.0 MPM	CX 4.0 MPF	CX 4.0 MPQM	CX 4.0 MPQF	CX 6.0 MPM	CX 6.0 MPF	CX 6.0 MPQM	CX 6.0 MPQF
ストレート 閉鎖バルブあり		CX 3.0 MPV		CX 3.0 MPQV		CX 4.0 MPV		CX 4.0 MPQV		CX 6.0 MPV		CX 6.0 MPQV
アングル 閉鎖バルブなし			CX 3.0 MPAM	CX 3.0 MPAF			CX 4.0 MPAM	CX 4.0 MPAF			CX 6.0 MPAM	CX 6.0 MPAF
アングル 閉鎖バルブあり				CX 3.0 MPAV				CX 4.0 MPAV				CX 6.0 MPAV

チューブの取り出し方向に
応じてストレート/アングルの
クラクトを選択可能

ホースニップルタイプと
ワンタッチ接続タイプの
クラクトを選択可能



CX 03 MP 金属製着脱可能エアークontakt

モジュラーユニットは、お使いになるエンクロージャやCOBシステムに適した寸法のフレームに装着してご使用ください。
シングルサイズのモジュラーユニットは、MIXO ONEに直接取り付けすることができます。

ページ:

モジュラーユニット用フレーム 356 - 357

MIXO ONE エンクロージャ 417

モジュラーユニット
3極用



Q 10 000 HNM フレームおよび
HNM エンクロージャでの嵌合

金属エアークontakt、ストレート
ホースニップルタイプ
チューブ 内径 \varnothing 3 - 4 - 6 mm用



詳細

品番

品番

コンタクトは別売りです。

3極用インサート チューブ \varnothing 3 - 4 - 6 mm用

CX 03 MP

ホースニップルタイプ (内径 \varnothing) オス コンタクト

- 閉鎖バルブなし
- 閉鎖バルブなし
- 閉鎖バルブなし

CX 3.0 MPM
CX 4.0 MPM
CX 6.0 MPM

ホースニップルタイプ (内径 \varnothing) メス コンタクト

- 閉鎖バルブなし
- 閉鎖バルブなし
- 閉鎖バルブなし

CX 3.0 MPF
CX 4.0 MPF
CX 6.0 MPF

ホースニップルタイプ (内径 \varnothing) メス コンタクト

- 閉鎖バルブあり
- 閉鎖バルブあり
- 閉鎖バルブあり

CX 3.0 MPV
CX 4.0 MPV
CX 6.0 MPV

- UL, CSA, DNV-GL, BV

- 絶縁抵抗: ≥ 10 G Ω

- UL94V-0 難燃熱可塑性樹脂製

- 機械寿命:

$\geq 10,000$ 回(着脱)

HNM フレームおよびHNM エンクロージャ使用時

≥ 500 回(着脱)

MIXO フレームおよび標準 エンクロージャ使用時

- 周辺温度範囲: $-40^{\circ}\text{C} \sim +80^{\circ}\text{C}$

エアークontaktのご使用について

- オス、メスモジュラーユニットは同形です。

- 圧力10 barまでの清浄、乾燥した圧縮空気をご使用下さい。

- 内径 \varnothing 3、4、6 mm のチューブがお使いいただけ、ユニットが組み立てられたままの状態にてチューブの交換を行うことができます。

- 同一モジュラーユニットで径の異なるチューブをお使いいただけます。

- メスコンタクトは、閉鎖バルブ有/無からお選びいただけます。

- 周囲温度範囲: $-40^{\circ}\text{C} \sim +80^{\circ}\text{C}$

- CMPES 引抜工具*

* CMPES
引抜工具



注意:

- CRM/F CXコードピンとガイドを必ずご使用ください

- CRM/F CXコードピンはエアームジュールのみをご使用される場合は誤嵌合防止のコーディング機能も果たします。

- エアークontaktのご使用には危険な結露を避けるため適切なフィルターと脱水のシステムが要求されます。

CX 03 MP

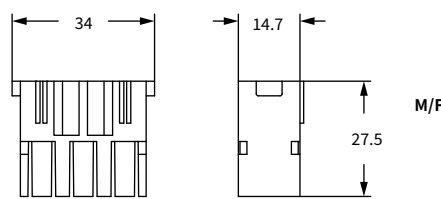

嵌合側 (前面)

▲マーク側

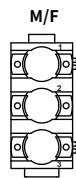

- 1 フレームスロット

CX 3.0 / 4.0 / 6.0 MPM

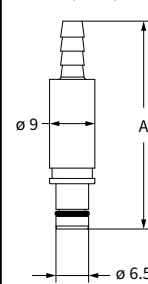

品番	A (mm)
CX 3.0 MPM	37.6
CX 4.0 MPM	41.3
CX 6.0 MPM	40.2

CX 3.0 / 4.0 / 6.0 MPF

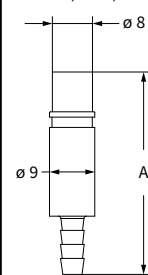

品番	A (mm)
CX 3.0 MPF	36.5
CX 4.0 MPF	40.2
CX 6.0 MPF	39.1

CX 3.0 / 4.0 / 6.0 MPV

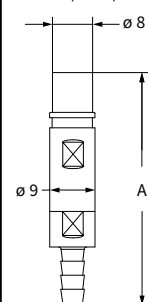

品番	A (mm)
CX 3.0 MPV	42.5
CX 4.0 MPV	46.2
CX 6.0 MPV	45.1

金属製エアークontakt、ストレート
ワンタッチ接続タイプ
チューブ 外径 $\varnothing 3-4-6$ mm



金属製エアークontakt、アングル
ワンタッチ接続タイプ
チューブ 外径 $\varnothing 3-4-6$ mm



詳細	品番	品番
ワンタッチ接続タイプ (外径 \varnothing) オス コンタクト 閉鎖バルブなし 閉鎖バルブなし 閉鎖バルブなし	ストレート CX 3.0 MPQM CX 4.0 MPQM CX 6.0 MPQM	アングル CX 3.0 MPAM CX 4.0 MPAM CX 6.0 MPAM
ワンタッチ接続タイプ (外径 \varnothing) メス コンタクト 閉鎖バルブなし 閉鎖バルブなし 閉鎖バルブなし	ストレート CX 3.0 MPQF CX 4.0 MPQF CX 6.0 MPQF	アングル CX 3.0 MPAF CX 4.0 MPAF CX 6.0 MPAF
ワンタッチ接続タイプ (外径 \varnothing) メス コンタクト 閉鎖バルブあり 閉鎖バルブあり 閉鎖バルブあり	ストレート CX 3.0 MPQV CX 4.0 MPQV CX 6.0 MPQV	アングル CX 3.0 MPAV CX 4.0 MPAV CX 6.0 MPAV

CX 3.0 / 4.0 / 6.0 MPQM

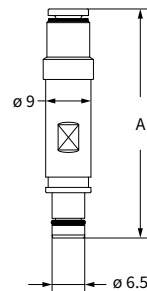

品番	A (mm)
CX 3.0 MPQM	45.5
CX 4.0 MPQM	45.5
CX 6.0 MPQM	47.5

CX 3.0 / 4.0 / 6.0 MPAM

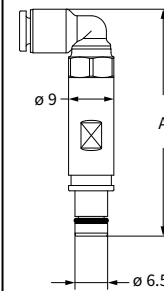

品番	A (mm)
CX 3.0 MPAM	45.5
CX 4.0 MPAM	45.1
CX 6.0 MPAM	47.5

CX 3.0 / 4.0 / 6.0 MPQF

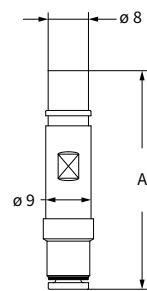

品番	A (mm)
CX 3.0 MPQF	44.4
CX 4.0 MPQF	43.4
CX 6.0 MPQF	46.4

CX 3.0 / 4.0 / 6.0 MPAF

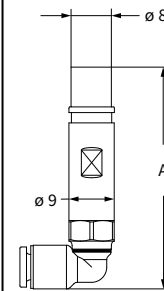

品番	A (mm)
CX 3.0 MPAF	44.4
CX 4.0 MPAF	44.0
CX 6.0 MPAF	46.4

CX 3.0 / 4.0 / 6.0 MPQV

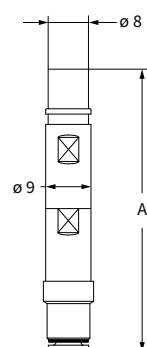

品番	A (mm)
CX 3.0 MPQV	48.7
CX 4.0 MPQV	56.2
CX 6.0 MPQV	58.2

CX 3.0 / 4.0 / 6.0 MPAV

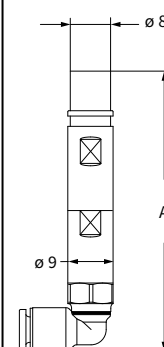

品番	A (mm)
CX 3.0 MPAV	48.7
CX 4.0 MPAV	55.8
CX 6.0 MPAV	58.2

CX 03 P - CX 02 P エアーコンタクト用

モジュラーユニットは、お使いになるエンクロージャやCOB システムに適した寸法のフレームに装着してご使用下さい。
1 フレームスロットのインサートはMIXO ONE エンクロージャ内に直接取り付け可能です。

	ページ:
モジュラーユニット用フレーム	356 - 357
MIXO ONE エンクロージャ	417

モジュラーユニット 3 極



モジュラーユニット 2 極



詳細

品番

品番

コンタクトは別売りです
3 極用インサート 内径 ϕ 1.6~4.0 のチューブ用
コンタクトは別売りです
2 極用インサート 内径 ϕ 6.0 のチューブ用

CX 03 P

CX 02 P

- 認証済み
- 絶縁抵抗: $\geq 10G\Omega$
- UL94V-0 難燃熱可塑性樹脂製
- 機械寿命: ≥ 500 回 (着脱)

エアーコンタクトのご使用について

- オス、メスモジュラーユニットは同形です。
- 圧力8 barまでの清浄、乾燥した圧縮空気をご使用下さい。
- 内径 ϕ 1.6、3、4、6 mm のチューブがお使いいただけます。
- ユニットが組み立てられたままの状態でのチューブの交換を行うことができます。
- 同一モジュラーユニットで径の異なるチューブをお使いいただけます。
- メスコンタクトは、閉鎖バルブ有/無からお選びいただけます。
- 周囲温度範囲: $-40^{\circ}\text{C} \sim +80^{\circ}\text{C}$

エアーコンタクトモジュールには、CRM/F CX コードピンとガイドを必ずお使い下さい。

エアーコンタクトのご使用には危険な結露を避けるため適切なフィルターと脱水のシステムが要求されます。コンタクトは 8 bars/116 psiまでご使用いただけます。

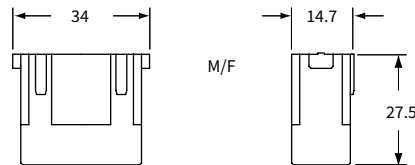

嵌合側 (前面)

▲マーク側

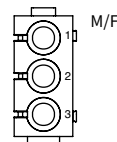

- 1 フレームスロット

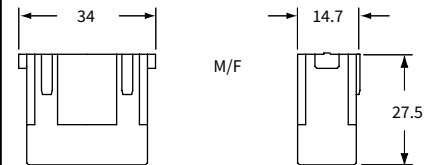

嵌合側 (前面)

▲マーク側

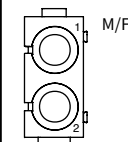

- 1 フレームスロット

エアー コンタクト
閉鎖バルブ付き、閉鎖バルブ無し



詳細

品番

メスコンタクト 閉鎖バルブ無し

- 内径 ϕ 1.6 mm チューブ用
- 内径 ϕ 3 mm チューブ用
- 内径 ϕ 4 mm チューブ用
- 内径 ϕ 6 mm チューブ用

オスコンタクト 閉鎖バルブ無し

- 内径 ϕ 1.6 mm チューブ用
- 内径 ϕ 3 mm チューブ用
- 内径 ϕ 4 mm チューブ用
- 内径 ϕ 6 mm チューブ用

メスコンタクト 閉鎖バルブ付き

- 内径 ϕ 1.6 mm チューブ用
- 内径 ϕ 3 mm チューブ用
- 内径 ϕ 4 mm チューブ用
- 内径 ϕ 6 mm チューブ用

オスコンタクト

(閉鎖バルブ無しのコンタクトをご使用下さい)

CX 1.6 PF
CX 3.0 PF
CX 4.0 PF
CX 6.0 PF

CX 1.6 PM
CX 3.0 PM
CX 4.0 PM
CX 6.0 PM

CX 1.6 VC
CX 3.0 VC
CX 4.0 VC
CX 6.0 VC

CX 1.6 PF/PM/VC

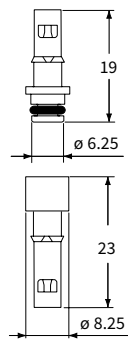

CX 3.0 PF/PM/VC

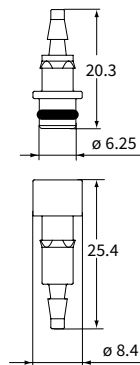

CX 4.0 PF/PM/VC

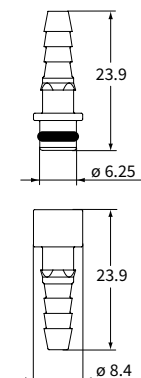

CX 6.0 PF/PM/VC

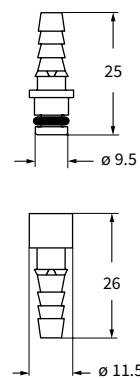

MIXO フレーム

保護アース端子付き亜鉛合金ダイキャスト製

ポイント

- 亜鉛ダイキャスト合金製フレーム
- 保護 アース端子付き (PE)
- オス/メスインサート対応
- 同一フレーム上へのオス、メスモジュラーユニット取り付け可能
- 誤嵌合防止コーディングピンCRM/F CX (オプション)



技術的特徴

MIXO フレーム

フレーム選定ガイド

① お使いになるモジュラーユニットのサイズをご確認下さい。



1 サイズ: 1フレームスロット

	フレームスロット数
CX 01 9VF/M	1
CX 01 9VTF	1
CX 01 GF/M	1
CX 01 J8	1
CX 01 UF/M	1
CX 02 4AF/M	1
CX 02 4BF/M	1
CX 02 4F/M	1
CX 02 7F/M	1
CX 02 CHF/M	1
CX 02 P	1
CX 03 4F/M	1
CX 03 4BF/M	1
CX 03 P	1
CX 3/4 XDF/M	1
CX 04 LF/M	1
CX 04 RF/M	1
CX 04 SCF/M	1
CX 04 XF/M	1
CX 05 SF/M	1
CX 05 SHF/M	1
CX 06 CF/M	1
CX 06P CF/M	1
CX 08 CF/M	1
CX 08 I6F/M	1
CX 12 DF/M	1
CX 17 DF/M	1
CX 25 I6F/M	1
CX 25 IF/M	1
CX FM	1



1 2 サイズ: 2フレームスロット

	フレームスロット数
CX 01 JF/M	2
CX 01 YF/M	2
CX 01 YアースF/M	2
CX 02 BF/M	2
CX 02 GF/M	2
CX 02 HF/M	2
CX 20 CF/M	2
CX 42 DF/M	2



1 2 3 サイズ: 3フレームスロット

	フレームスロット数
CX 02 JF/M	3

② モジュラーユニットのサイズと数に応じて適合するフレームを選んで下さい

CX 01 T
1フレームスロット用



CX 02 TF/TM
2フレームスロット用



CX 03 TF/TM
3フレームスロット用

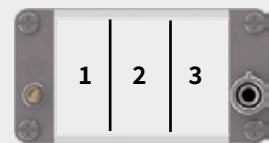

CX 04 TF/TM
4フレームスロット用



CX 06 TF/TM
6フレームスロット用

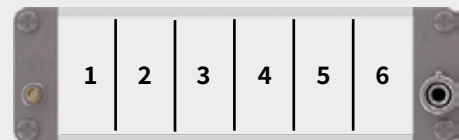

ご使用にならないフレームスロットは、CX FM ダミーモジュールで塞ぎます

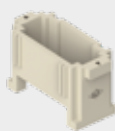

新しいHMNフレームはアース端子に特殊な金メッキを施したシリーズで、Rシリーズ圧着式コンタクト、対応するフード及びハウジングをご使用いただくことで

HNMコネクタ(10000回の高嵌合回数対応)としてご使用いただけます。

CX 01 T

エンクロージャ:
サイズ "49.16"

ページ:

IL-BRID 422 - 425, 430
CZ7 IP67 ステンレス鋼レバータイプ 432
過酷環境タイプ 591
E-Xtreme® 防食タイプ 614
EMCタイプ 654

パネルサポート:
COB システム

ページ:
730 - 732

モジュラーユニット用フレーム



詳細

品番

CZ エンクロージャ用

CX 01 T

- 亜鉛ダイカスト合金製フレーム
- 保護アースコンタクト付き
- コーディングピン CRM/F CX

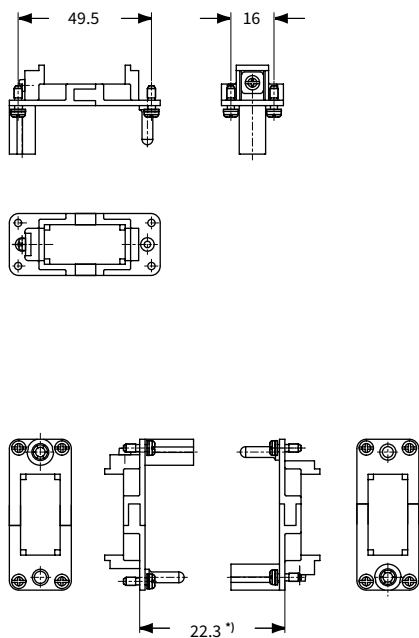

*) オス-メス電気コンタクト間距離: 最大24 mm
オス-メスエアークンタクト間距離: 最大23.5 mm

- アース端子小の適合電線断面積:
1~2.5 mm²、AWG18~14

CX 02 TM/TF, CX 03 TM/TF, CX 04 TM/TF, CX 06 TM/TF

エンクロージャ:	ページ:
C-タイプ IP65/IP66	435 - 481
C7 IP67	490 - 496
V-タイプ IP65/IP66	498 - 517
BIG フード	520 - 527
Tタイプ IP65 絶縁タイプ	534 - 541
Tタイプ / W IP66/IP69 絶縁タイプ	555 - 620
ハイジェニック Tタイプ/H IP66/IP69	555 - 558
ハイジェニック Tタイプ/C IP66/IP69 -50°C	560 - 563
過酷環境タイプ	593 - 598
E-Xtreme® 防食タイプ	604-611, 616-621, 624 - 633
EMCタイプ	656 - 659
セントラルレバータイプ	681 - 692
LS-タイプ	696 - 703
IP68タイプ	710 - 724
パネルサポート:	ページ:
COB システム	730 - 731

モジュラーユニット用フレーム
固定用タブ付属

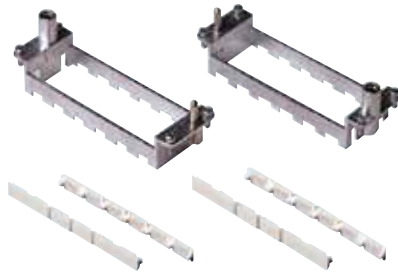

詳細

品番

-モジュラーユニット用フレーム (モジュール固定用タブ付き)	フード用	ハウジング用
2 モジュラーユニット用 サイズ 44.27	CX 02 TM	CX 02 TF
3 モジュラーユニット用 サイズ 57.27	CX 03 TM	CX 03 TF
4 モジュラーユニット用 サイズ 77.27 および 77.62	CX 04 TM	CX 04 TF
6 モジュラーユニット用 サイズ 104.27 および 104.62	CX 06 TM	CX 06 TF

- 亜鉛ダイカスト合金製フレーム
- 保護アースコンタクト付き
- モジュラーユニット固定用タブ付属
- 同一フレーム上へのオス、メスモジュラーユニット取り付け可能
- コーディングピン CRM/F CX
- 予備のロックタブ CX CFM についてはスペア部品のカタログをご覧ください。

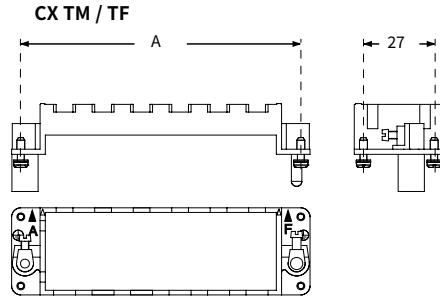

品番	A (mm)	エンクロージャサイズ
CX 02 TM / TF	44	44.27
CX 03 TM / TF	57	57.27
CX 04 TM / TF	77.5	77.27 および 77.62
CX 06 TM / TF	104	104.27 および 104.62

アース端子

- 大の適合電線断面積 4-6 mm², AWG 12-10
- 小の適合電線断面積 1-2.5 mm², AWG 18-14

☑ 断面積の大きな導体を保護アース端子にご使用いただく場合は CGT アダプタシリーズをご使用ください。(359ページ参照)

モジュール位置 (嵌合側)

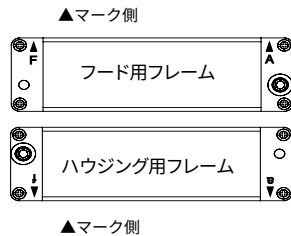

CX CFM (固定用タブ)

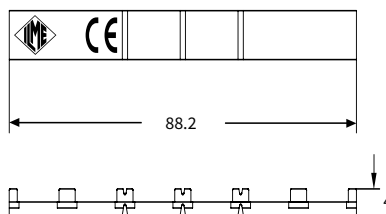

識別文字と組み合わせはフレームの極性 (オス・メス) に対応します。

フード用フレーム¹⁾ ハウジング用フレーム¹⁾

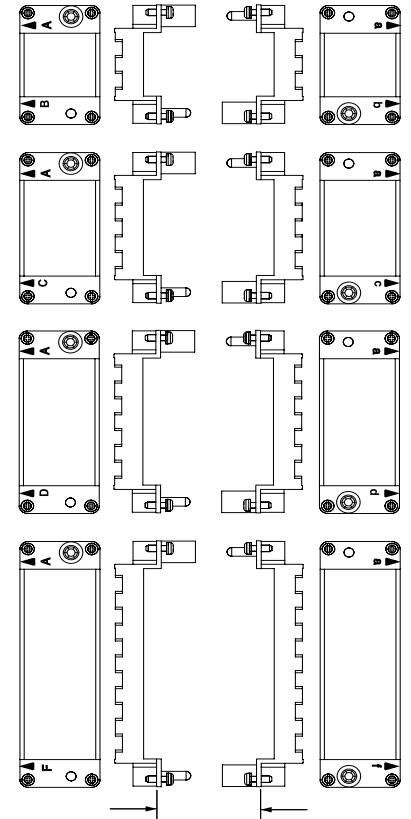

- フレームには下記マークがついています。
 - 大文字 A-B, A-C, A-D, A-F (フードに使用)
 - 小文字 a-b, a-c, a-d, a-f (ハウジングに使用)
 各文字に従いモジュールをフレーム内に配置することによりモジュール反対側の組立てが確実になり、ハウジングへのフード取り付けを正確に行うことができます。
- オス・メス電気/光ファイバーコンタクト間距離: 最大21 mm
オス・メスエアコンタクト間距離: 最大20.5 mm

CGT 6.0 – CGT 10 – CGT 16 - CGT 25

MIXOフレーム用アース拡張アダプタ

- **CGT 6.0**はニッケルメッキ真鍮製で6mm²/AWG10の可とう電線を圧着いただくことで**大アース端子**(6mm²用)を別のアース線などにご使用頂いている場合にも6mm²の電線を、MIXOフレームの**小アース端子**(2.5mm²用)に接続することができます。
- **CGT 10**および**CGT 25**はニッケルメッキ真鍮製でそれぞれ10mm²/AWG8と25mm²/AWG4の可とう電線を圧着いただくことでMIXOフレームの**大端子**に接続することができます。
- MIXO 100Aおよび70A高電流モジュールに対応するための**CGT16**により拡張性をもたせるためにラインナップを充実しました。多芯のケーブルにおいて導体と同じアース導体をもつ場合にも柔軟に対応することができます。
- 圧着は既存の手動式油圧工具**CPPZ C**と圧着ダイス**CGD 10 C**(**CGT 10** または**CGT 06** 用) または**CGD 25**(**CGT 25** 用) をご利用ください。

CGT 6.0



CGT 10



CGT 16



CGT 25

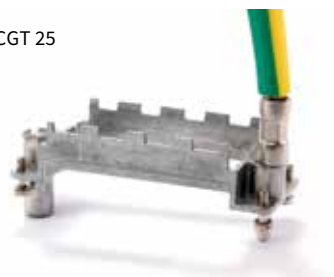

CGT 6.0 - CGT 10 - CGT -16 - CGT 25

モジュラーユニットは、お使いになるエンクロージャやCOB システムに適した寸法のフレームに装着してご使用下さい。

1 フレームスロットのインサートはMIXO ONE エンクロージャ内に直接取り付け可能です。

モジュラーユニット用フレーム ページ:
356 - 357

保護アース(PE)用アダプタ

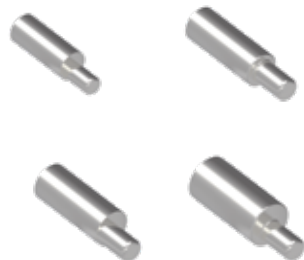

ヘッドレスネジ M4X6



詳細	品番	品番
保護アース用アダプタ 6 mm ² (10 AWG)	CGT 6.0	
保護アース用アダプタ 10 mm ² (8 AWG)	CGT 10	
保護アース用アダプタ 16 mm ² (6 AWG)	CGT 16	
保護アース用アダプタ 25 mm ² (4 AWG)	CGT 25	
ヘッドレスネジ M4X6, ステンレス製 10個入り (ポイント5参照)		CR VGM4

保護アース用アダプタ 使用方法

- 1) フレキシブル保護アースケーブルを15mm 剥きます
- 2) CPPZ C 圧着工具、CGD ダイスを使用し、ケーブルを圧着します
 - CGD 10 C 6 mm² および 10 mm²
 - CGD 16 C 16 mm²
 - CGD 25 C 25 mm²
- 3) CGT 10, CGT 16, CGT 25 にはアース端子大を
CGT 6.0 にはアース端子小をご使用ください
- 4) バルクヘッドハウジングまたはハイコンストラクションフードと共にお使い下さい
- 5) T-タイプ サーフェイスマウントハウジングおよびサイドエントリーフードにはご使用いただけません
バルクヘッドハウジングおよびトップエントリーフードにご使用いただくときにはアース端子大のM4ネジをCR VGM4ネジに交換いただく必要があります

cURus

CGT 6.0

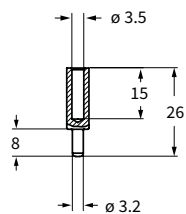

CGT 10

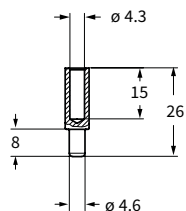

CGT 16

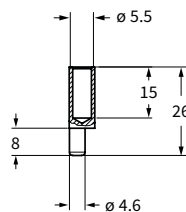

CGT 25

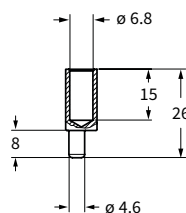

高嵌合回数対応HNMモジュール

40A, 16A, 10Aの圧着コンタクトのMIXOモジュールは、下記の特別な金メッキ/潤滑油を備えたコンタクト及びフレームとご使用いただくことでHNM(High Number of Mating)高嵌合回数対応コネクタとしてご使用いただけます。

- RXシリーズ (40A CXシリーズコンタクトのHNM)
- RCシリーズ (16A CCシリーズコンタクトのHNM)
- RDシリーズ (10A CDシリーズコンタクトのHNM)

フレームはアース端子に金メッキを施したRX02 /03 /04 /06 TF /TMをご使用ください。

上記コンタクト及びフレームとご使用いただくことでHNMコネクタとしてご使用いただけるMIXOモジュールシリーズは下記です。

- CX 3/4 XDF/M (RXおよび RD HNMコンタクト使用)
- CX 02 4F/M, CX 03 4F/M, CX 03 4BF/M
- CX 04 XF/XM (RX HNMコンタクト使用)
- CX 06 CF/M, CX 06P CF/M, CX 08 CF/M
- CX 20 CF/M (RC HNMコンタクト使用)
- CX 12 DF/M, CX 17 DF/M CX 42 DF/M (RD HNM コンタクト使用)



ポイント

- HNMエンクロージャとのご使用で
10,000回の嵌合保証
- 標準1ロックレバーエンクロージャとのご使用で
5,000回の嵌合保証

Q注：HNMバージョン(シリーズRI, RD, RC, およびRX)コンタクトには、対応する標準バージョン(シリーズCI, CD, CCおよびCX)と同じ工具をご使用いただけます。



モジュラーユニットは、お使いになるエンクロージャやCOB システムに適した寸法のフレームに装着してご使用下さい。

モジュラーユニット用フレーム ページ: 379

* エンクロージャは、バルクヘッドハウジングまたはハイコンストラクションフードをご使用下さい。

モジュラーユニット 圧着式接続

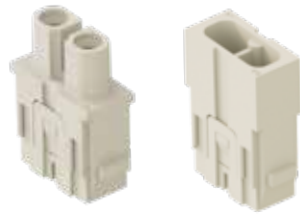

- Q 10,000 HNM フレームおよび HNM エンクロージャでの嵌合
- Q 5,000 HNM フレームおよび 標準エンクロージャ(1レバー)での嵌合

40A 圧着コンタクト 金 メッキ



詳 細	品 番	品 番
-----	-----	-----

コンタクトは別売りです
メスインサート メスコンタクト用 ¹⁾
オスインサート オスコンタクト用 ¹⁾

CX 02 4F
CX 02 4M

40A メス 圧着 コンタクト

1.5 mm ²	AWG 16
2.5 mm ²	AWG 14
4 mm ²	AWG 12
6 mm ²	AWG 10
10 mm ²	AWG 8

40A オス 圧着 コンタクト

1.5 mm ²	AWG 16
2.5 mm ²	AWG 14
4 mm ²	AWG 12
6 mm ²	AWG 10
10 mm ²	AWG 8

RXF2D 1.5
RXF2D 2.5
RXF2D 4.0
RXF2D 6.0
RXF2D 10

メッキ

RXM2D 1.5
RXM2D 2.5
RXM2D 4.0
RXM2D 6.0
RXM2D 10

¹⁾ 電線被覆外径 7.5mmまで コンタクト 断面積: 10 mm²まで

- EN 61984による電気的特性:
40A 1000V 8kV 3
- 認証済み
- UL/CSA 準拠定格電圧: 600V
- 絶縁抵抗: ≥10GΩ
- 周囲温度範囲: -40°C~+125°C
- UL94V-0 難燃熱可塑性樹脂製
- 機械寿命: ≥10,000回 (着脱)
- 接触抵抗: ≤0.3mΩ
- CX 02 A/B モジュールと嵌合可能です
- コンタクトピンの圧着にはILME公認の圧着工具を使用することをお勧めします。(40Aコンタクト RXF2D・RXM2Dシリーズの圧着工具については812~849ページを、10Aコンタクト RDF2D・RDM2Dシリーズの圧着工具については812~849ページをご覧ください)
- 許容電流はディレーティング曲線をご覧ください 28ページに追加詳細があります。

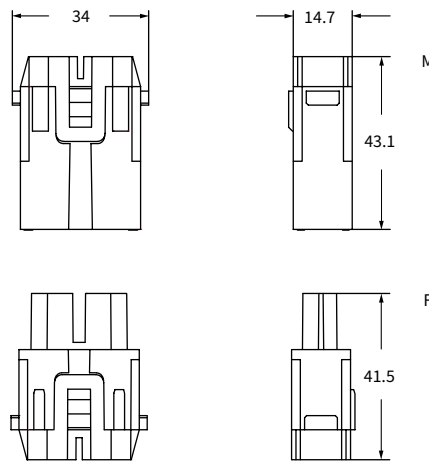

嵌合側 (前面)

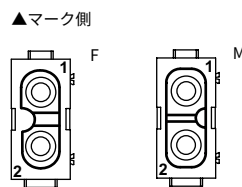

- 1 フレームスロット

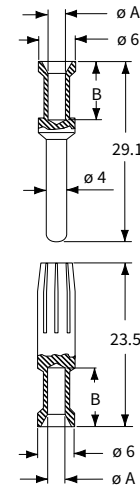

RXF2D および RXM2D コンタクト

導体	導体	導体
断面積 (mm ²)	挿入穴 径 A (mm)	被覆むき長さ B (mm)
1.5	1.8	9
2.5	2.2	9
4	2.85	9.6
6	3.5	9.6
10	4.3	15

CX 02 4, 2極 インサート ディレーティング曲線

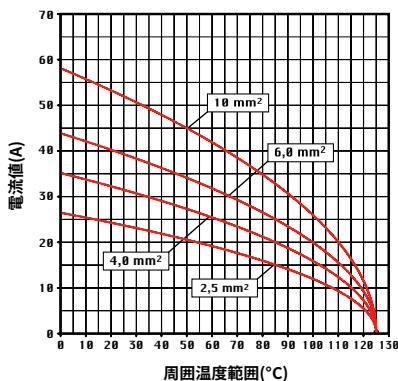



モジュラーユニットは、お使いになるエンクロージャやCOB システムに適した寸法のフレームに装着してご使用下さい。

モジュラーユニット用フレーム

ページ:
379

モジュラーユニット 圧着式接続

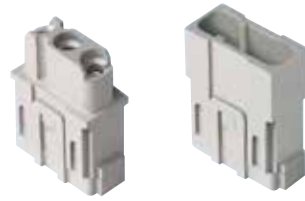

Q 10,000 HNM フレームおよび HNM エンクロージャでの嵌合

Q 5,000 HNM フレームおよび 標準エンクロージャ(1レバー)での嵌合

40A 圧着コンタクト
金 メッキ



* エンクロージャは、バルクヘッドハウジング またはハイコンストラクションフードをご使用下さい。

詳細	品番	品番
----	----	----

コンタクトは別売りです
メスインサート メスコンタクト用¹⁾
オスインサート オスコンタクト用¹⁾

CX 03 4BF
CX 03 4BM

40A メス 圧着 コンタクト

1.5 mm ²	AWG 16
2.5 mm ²	AWG 14
4 mm ²	AWG 12
6 mm ²	AWG 10
10 mm ²	AWG 8

40A オス 圧着 コンタクト

1.5 mm ²	AWG 16
2.5 mm ²	AWG 14
4 mm ²	AWG 12
6 mm ²	AWG 10
10 mm ²	AWG 8

RXF2D 1.5
RXF2D 2.5
RXF2D 4.0
RXF2D 6.0
RXF2D 10

鉛
メッキ

RXM2D 1.5
RXM2D 2.5
RXM2D 4.0
RXM2D 6.0
RXM2D 10

¹⁾ 電線被覆外径 7.5mm まで
導体断面積: 10 mm² まで

- EN 61984による電気的特性:

40A 500V 6kV 3

- cULus (米国およびカナダ向けUL),

- 認証済み

- UL/CSA 準拠定格電圧: 600V

- 絶縁抵抗: $\geq 10G\Omega$

- 周囲温度範囲: -40°C ~ +125°C

- UL94V-0 難燃熱可塑性樹脂製

- 機械寿命: $\geq 10,000$ 回 (着脱)

- 接触抵抗: $\leq 0.3m\Omega$

- CX 02 A/B モジュールと嵌合可能です

- **コンタクトピンの圧着にはイルメ公認の圧着工具を使用することをお勧めします。** (40Aコンタクト RxF2D・RXM2Dシリーズの圧着工具については812~849ページを、10Aコンタクト Rdf2D・RDM2Dシリーズの圧着工具については812~849ページをご覧ください)

- 許容電流はディレーティング曲線をご覧ください
28ページに追加詳細があります。

CX 03 4B, 3極 インサート
ディレーティング曲線

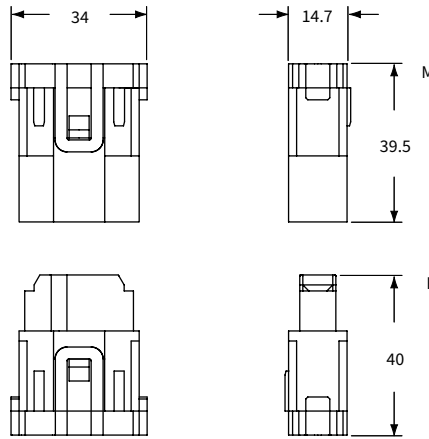
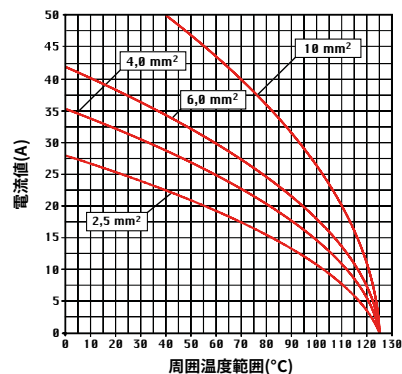

嵌合側 (前面)

▲マーク側

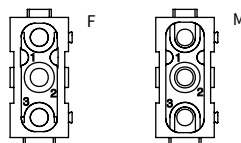

- 1 フレームスロット

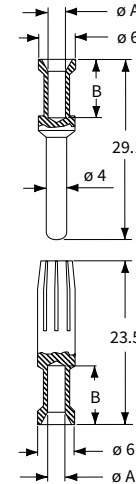

RXF2D および RXM2D コンタクト

導体 断面積 (mm ²)	導体 挿入穴 ø A (mm)	導体 被覆むき長さ B (mm)
1.5	1.8	9
2.5	2.2	9
4	2.85	9.6
6	3.5	9.6
10	4.3	15

モジュラーユニットは、お使いになるエンクロージャやCOB システムに適した寸法のフレームに装着してご使用下さい。
1 フレームスロットのインサートはMIXO ONE エンクロージャ内に直接取り付け可能です。

ページ:
379

モジュラーユニット用フレーム

- オスおよびメスコンタクトへのフィンガーブルーフ
- 重要な特徴は操作時の指による偶発接触に対して最大の安全性を保証します(IPXXB またはIP2X)安全性はメスコンタクトだけでなく、オスコンタクトも保証されています。この機能は最新規格である EN 60204-1 装置搭載電気機器に関する要求事項 6.2.4 章 残留電圧の保護への完全準拠するために非常に重要です。
- プラグまたは同様のデバイスの場合 (例えばピン) 挿抜における導体の露出は放電時間が1秒未満であるか、少なくともIP2X またはIPXXB以上の接触保護を行わなければならない。

(#) EN 60204-1: 2018は、IEC/TC44「機械の安全性 - 電気記述的側面」によって作成された IEC50204 - 1: 2016のテキストと、CLC/TC44X「機械: 電気記述的側面」

モジュラーユニット 圧着式接続



- Q 10,000 HNM フレームおよび HNM エンクロージャでの嵌合
- Q 5,000 HNM フレームおよび 標準エンクロージャ(1レバー)での嵌合

40A および 10A 圧着 コンタクト
金 メッキ

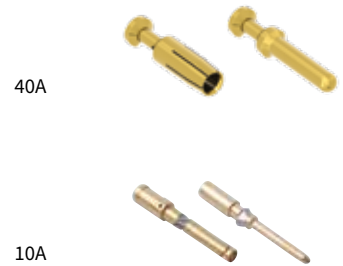

詳細	品番	品番
コンタクトは別売りです メスインサート メスコンタクト用 オスインサート オスコンタクト用	CX 3/4 XDF CX 3/4 XDM	
40A メス 圧着 コンタクト 1.5 mm ² AWG 16 2.5 mm ² AWG 14 4 mm ² AWG 12 6 mm ² AWG 10		RXF2D 1.5 RXF2D 2.5 RXF2D 4.0 RXF2D 6.0
40A オス 圧着 コンタクト 1.5 mm ² AWG 16 2.5 mm ² AWG 14 4 mm ² AWG 12 6 mm ² AWG 10		RXM2D 1.5 RXM2D 2.5 RXM2D 4.0 RXM2D 6.0
10A メス 圧着 コンタクト 0.14-0.37 mm ² AWG 26-22 認識番号 No. 1 0.5 mm ² AWG 20 認識番号 No. 2 0.75 mm ² AWG 18 認識番号 No. ② 1 mm ² AWG 18 認識番号 No. 3 1.5 mm ² AWG 16 認識番号 No. 4 2.5 mm ² AWG 14 認識番号 No. 5		RDF2D 0.3 RDF2D 0.5 RDF2D 0.7 RDF2D 1.0 RDF2D 1.5 RDF2D 2.5
10A オス 圧着 コンタクト 0.14-0.37 mm ² AWG 26-22 認識番号 No. 1 0.5 mm ² AWG 20 認識番号 No. 2 0.75 mm ² AWG 18 認識番号 No. ② 1 mm ² AWG 18 認識番号 No. 3 1.5 mm ² AWG 16 認識番号 No. 4 2.5 mm ² AWG 14 認識番号 No. 5		RDM2D 0.3 RDM2D 0.5 RDM2D 0.7 RDM2D 1.0 RDM2D 1.5 RDM2D 2.5

金メッキ

- EN 61984による電気的特性:
3 極 40A 830V 8kV 3
4 極 10A 830V 8kV 3
- cULus (米国およびカナダ向けUL), (S)B, cec, DNV-GL
- ENEC, EAC 認証済み
- UL/CSA 準拠定格電圧: 600V
- 絶縁抵抗: $\geq 10G\Omega$
- 周囲温度範囲: -40°C ~ +125°C
- UL94V-0 難燃熱可塑性樹脂製
- 機械寿命: $\geq 10,000$ 回 (着脱)
- 接触抵抗: $\leq 0.3m\Omega$ (3 極), $\leq 3 m\Omega$ (4 極)
- 許容電流はディレーティング曲線をご覧ください
28ページに追加詳細があります。

CX 3/4 極 インサート
ディレーティング曲線

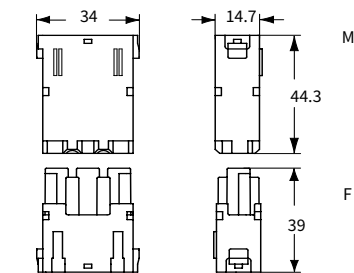
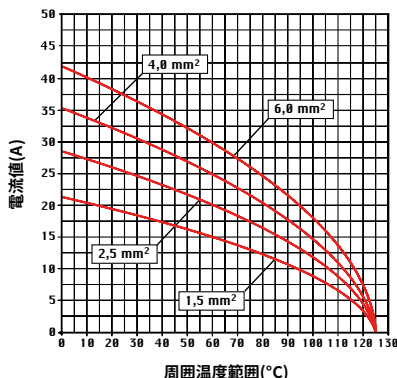

嵌合側 (前面)

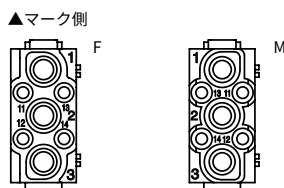

- 1 フレームスロット

- コンタクトピンの圧着にはイルメ公認の圧着工具を使用することをお勧めします。(40Aコンタクト RXF2D・RXM2Dシリーズの圧着工具については812~849ページを、10Aコンタクト RDF2D・RDM2Dシリーズの圧着工具については812~849ページをご覧ください)

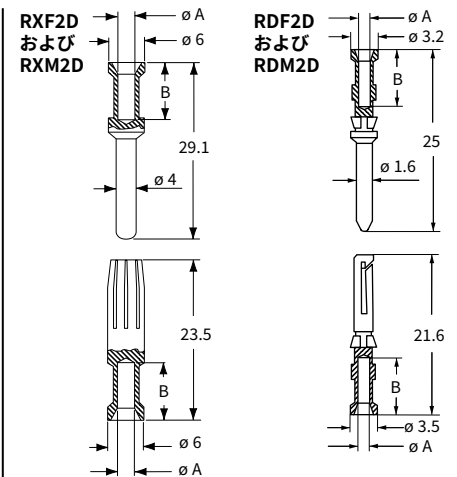

RXF2D および RXM2D コンタクト

導体断面積 (mm ²)	導体挿入穴 (mm)	導体被覆むき長さ B (mm)
1.5	1.8	9
2.5	2.2	9
4	2.85	9.6
6	3.5	9.6

RDF2D および RDM2D コンタクト

0.14-0.37	0.9	8
0.5	1.1	8
0.75	1.3	8
1.0	1.45	8
1.5	1.8	8
2.5	2.2	6

MIXO - HNM



モジュラーユニットは、お使いになるエンクロージャやCOB システムに適した寸法のフレームに装着してご使用下さい。

モジュラーユニット用フレーム

ページ:
379

モジュラーユニット 圧着式接続
ロックタブ (赤) 付き



Q 10,000 HNM フレームおよび
HNM エンクロージャでの嵌合

Q 5,000 HNM フレームおよび
標準エンクロージャ(1レバー)での嵌合

40A 圧着コンタクト
金 メッキ



* エンクロージャは、バルクヘッドハウジング
またはハイコンストラクションフードをご使用下さい。

詳細	品番	品番
----	----	----

コンタクトは別売りです
メスインサート メスコンタクト用¹⁾
オスインサート オスコンタクト用¹⁾

CX 04 XF
CX 04 XM

40A メス 圧着 コンタクト

1.5 mm ²	AWG 16
2.5 mm ²	AWG 14
4 mm ²	AWG 12
6 mm ²	AWG 10

40A オス 圧着 コンタクト

1.5 mm ²	AWG 16
2.5 mm ²	AWG 14
4 mm ²	AWG 12
6 mm ²	AWG 10

RXF2D 1.5
RXF2D 2.5
RXF2D 4.0
RXF2D 6.0

RXM2D 1.5
RXM2D 2.5
RXM2D 4.0
RXM2D 6.0

金
メッキ

- EN 61984による電気的特性:

40A 830V 8kV 3
40A 1000V 8kV 2

- cULus (米国およびカナダ向けUL), SP, ccc, DNV-GL

- UL/CSA 準拠定格電圧: 600V

- 絶縁抵抗: $\geq 10G\Omega$
- 周囲温度範囲: $-40^{\circ}C \sim +125^{\circ}C$

- UL94V-0 難燃熱可塑性樹脂製
- 機械寿命: $\geq 10,000$ 回 (着脱)

- 接触抵抗: $\leq 0.3m\Omega$

- 予備のロックタブ CX CFMX についてはスペア部品の
カタログをご覧ください。

- コンタクトピンの圧着にはイルメ公認の圧着工具
を使用することをお勧めします。(40Aコンタクト
RXF2D・RXM2Dシリーズの圧着工具については812~849
ページを、10Aコンタクト RDF2D・RDM2Dシリーズの圧
着工具については812~849ページをご覧ください)

- 許容電流はディレーティング曲線をご覧ください
28ページに追加詳細があります。

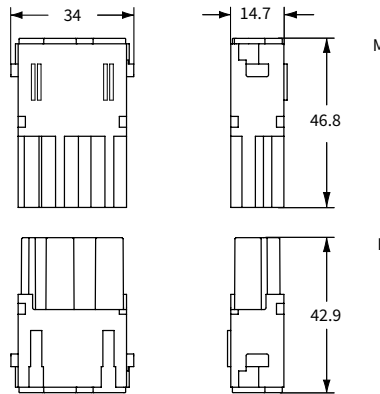

嵌合側 (前面) c
▲マーク側

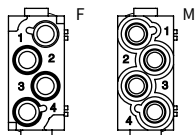

- 1 フレームスロット

メスインサートには、赤のロックタブが2個付属
します。これを、インサート組立ての際に、
フレーム付属のタブに換えてお使い下さい。

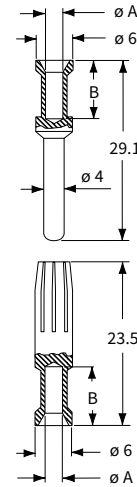
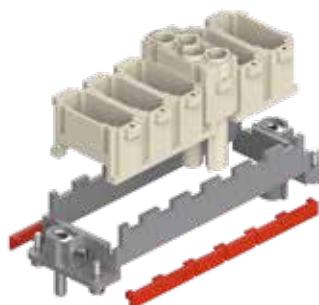

RXF2D および RXM2D コンタクト

導体 断面積 (mm ²)	導体 挿入穴 ϕA (mm)	導体 被覆むき長さ B (mm)
1.5	1.8	9
2.5	2.2	9
4	2.85	9.6
6	3.5	9.6

- オスおよびメスコンタクトへのフィンガーブルーフ
- 重要な特徴は操作時の指による偶発接触に対して最大の
安全性を保証します(IPXXBまたはIP2X), 安全性はメス
コンタクトだけでなく、オスコンタクトも保証されてい
ます。この機能は最新規格である EN 60204-1 装置搭載
電気機器に関する要求事項 6.2.4章 残留電圧の保護へ
の完全準拠するために非常に重要です。
プラグまたは同様のデバイスの場合(例えばピン) 挿抜
における導体の露出は放電時間が1秒未満であるか、
少なくともIP2XまたはIPXXB以上の接触保護を行わな
ければならない。

(#) EN 60204-1: 2018は、IEC/TC44「機械の安全性 - 電
気記述的側面」によって作成された IEC50204 - 1: 2016
のテキストと、CLC/TC44X

CX 04 極 インサート
ディレーティング曲線

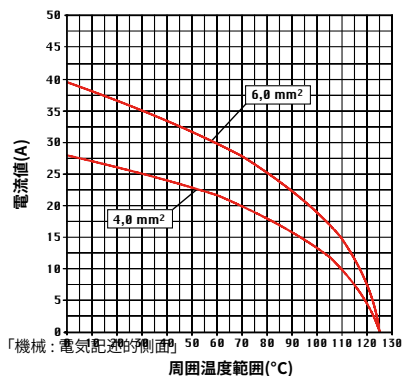

モジュラーユニットは、お使いになるエンクロージャやCOB システムに適した寸法のフレームに装着してご使用下さい。

1フレームスロットのインサートはMIXO ONE エンクロージャ内に直接取り付け可能です。

ページ:

モジュラーユニット用フレーム

379

- CRF/M CX コードピンのご使用をお奨めします

- オスおよびメスコンタクトへのフィンガープルーフ

- 重要な特徴は操作時の指による偶発接触に対して最大の安全性を保証します(IPXXB またはIP2X)安全性はメスコンタクトだけでなく、オスコンタクトも保証されています。この機能は最新規格である EN 60204-1 装置搭載電気機器に関する要求事項 6.2.4章 残留電圧の保護への完全準拠するために非常に重要です。プラグまたは同様のデバイスの場合(例えばピン)挿抜における導体の露出は放電時間が1秒未満であるか、少なくともIP2XまたはIPXXB以上の接触保護を行わなければならない。

(#) EN 60204-1:2018は、IEC/TC44「機械の安全性 - 電気記述的側面」によって作成された IEC50204 - 1:2016のテキストと、CLC/TC44X「機械: 電気記述的側面」

モジュラーユニット 圧着式接続



☑ 定格 830V

Q 10,000 HNM フレームおよび HNM エンクロージャでの嵌合

Q 5,000 HNM フレームおよび 標準エンクロージャ(1レバー)での嵌合

16A 圧着 コンタクト
金 メッキ



詳細

品番

品番

コンタクトは別売りです
メスインサート メスコンタクト用
オスインサート オスコンタクト用

CX 06P CF
CX 06P CM

16A メス 圧着コンタクト

0.14-0.37 mm ²	AWG 26-22	識別用溝 1本 (前部側)
0.5 mm ²	AWG 20	識別用溝なし
0.75 mm ²	AWG 18	識別用溝 1本 (後部側)
1 mm ²	AWG 18	識別用溝 1本 (中部側)
1.5 mm ²	AWG 16	識別用溝 2本
2.5 mm ²	AWG 14	識別用溝 3本
3 mm ²	AWG 12	識別用幅広溝 1本
4 mm ²	AWG 12	識別用溝なし

RCF2D 0.3
RCF2D 0.5
RCF2D 0.7
RCF2D 1.0
RCF2D 1.5
RCF2D 2.5
RCF2D 3.0
RCF2D 4.0

メッキ

16A オス 圧着コンタクト

0.14-0.37 mm ²	AWG 26-22	識別用溝 1本 (前部側)
0.5 mm ²	AWG 20	識別用溝なし
0.75 mm ²	AWG 18	識別用溝 1本 (後部側)
1 mm ²	AWG 18	識別用溝 1本 (中部側)
1.5 mm ²	AWG 16	識別用溝 2本
2.5 mm ²	AWG 14	識別用溝 3本
3 mm ²	AWG 12	識別用幅広溝 1本
4 mm ²	AWG 12	識別用溝なし

RCM2D 0.3
RCM2D 0.5
RCM2D 0.7
RCM2D 1.0
RCM2D 1.5
RCM2D 2.5
RCM2D 3.0
RCM2D 4.0

- EN 61984による電気的特性:

16A 830V 8kV 3

- 認証済み

- UL/CSA 準拠定格電圧: 600V

- 絶縁抵抗: $\geq 10G\Omega$

- 周囲温度範囲: $-40^{\circ}C \sim +125^{\circ}C$

- UL94V-0 難燃熱可塑性樹脂製

- 機械寿命: $\geq 10,000$ 回 (着脱)

- 接触抵抗: $\leq 1m\Omega$

- コンタクトピンの圧着にはイルメ公認の圧着工具

を使用することをお勧めします。(16Aコンタクト RCF2D・RCM2Dシリーズの圧着工具については812~849ページをご覧ください)

- 許容電流はディレーティング曲線をご覧ください
28ページに追加詳細があります。

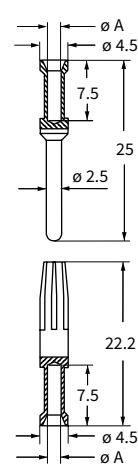
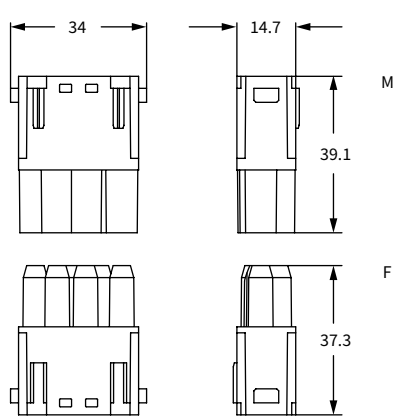

CX 06 極 インサート
ディレーティング曲線

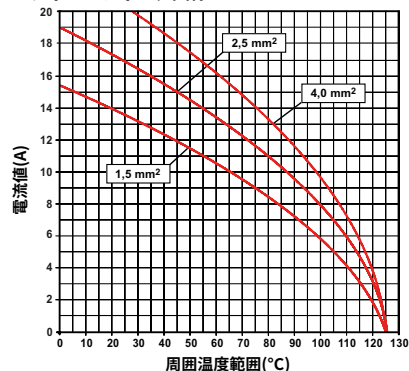

嵌合側 (前面)

▲マーク側

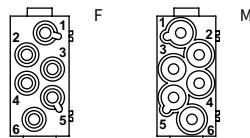

- 1フレームスロット

RCF2D および RCM2D コンタクト

導体断面積 (mm ²)	導体挿入穴 ϕA (mm)	導体被覆むき長さ (mm)
0.14-0.37	0.9	7.5
0.5	1.1	7.5
0.75	1.3	7.5
1.0	1.45	7.5
1.5	1.8	7.5
2.5	2.2	7.5
3	2.55	7.5
4	2.85	7.5

MIXO - HNM



モジュラーユニットは、お使いになるエンクロージャやCOB システムに適した寸法のフレームに装着してご使用下さい。
1フレームスロットのインサートはMIXO ONE エンクロージャ内に直接取り付け可能です。

モジュラーユニット用フレーム

ページ:
379

モジュラーユニット 圧着式接続

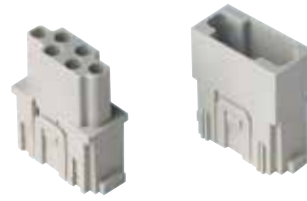

- Q 10,000 HNM フレームおよび HNM エンクロージャでの嵌合
- Q 5,000 HNM フレームおよび 標準エンクロージャ(1レバー)での嵌合

16A 圧着 コンタクト
金 メッキ



詳細	品番	品番
----	----	----

コンタクトは別売りです
メスインサート メスコンタクト用
オスインサート オスコンタクト用

CX 06 CF
CX 06 CM

16A メス 圧着コンタクト

0.14-0.37 mm ²	AWG 26-22	識別用溝 1本 (前部側)
0.5 mm ²	AWG 20	識別用溝なし
0.75 mm ²	AWG 18	識別用溝 1本 (後部側)
1 mm ²	AWG 18	識別用溝 1本 (中部側)
1.5 mm ²	AWG 16	識別用溝 2本
2.5 mm ²	AWG 14	識別用溝 3本
3 mm ²	AWG 12	識別用幅広溝 1本
4 mm ²	AWG 12	識別用溝なし

RCF2D 0.3
RCF2D 0.5
RCF2D 0.7
RCF2D 1.0
RCF2D 1.5
RCF2D 2.5
RCF2D 3.0
RCF2D 4.0

金メッキ

16A オス 圧着コンタクト

0.14-0.37 mm ²	AWG 26-22	識別用溝 1本 (前部側)
0.5 mm ²	AWG 20	識別用溝なし
0.75 mm ²	AWG 18	識別用溝 1本 (後部側)
1 mm ²	AWG 18	識別用溝 1本 (中部側)
1.5 mm ²	AWG 16	識別用溝 2本
2.5 mm ²	AWG 14	識別用溝 3本
3 mm ²	AWG 12	識別用幅広溝 1本
4 mm ²	AWG 12	識別用溝なし

RCM2D 0.3
RCM2D 0.5
RCM2D 0.7
RCM2D 1.0
RCM2D 1.5
RCM2D 2.5
RCM2D 3.0
RCM2D 4.0

- EN 61984による電気的特性:

16A 500V 6kV 3
16A 400/690V 6kV 2

- 認証済み

- UL/CSA 準拠定格電圧: 600V

- 絶縁抵抗: $\geq 10G\Omega$

- 周囲温度範囲: -40 °C ... +125 °C

- UL94V-0 難燃熱可塑性樹脂製

- 機械寿命: $\geq 10,000$ 回 (着脱)

- 接触抵抗: $\leq 1m\Omega$

- コンタクトピンの圧着にはイルメ公認の圧着工具を使用することをお勧めします。(16Aコンタクト RCF2D・RCM2Dシリーズの圧着工具については812~849ページをご覧ください)

- 許容電流はディレーティング曲線をご覧ください 28ページに追加詳細があります。

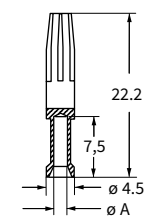
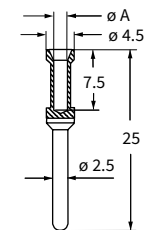
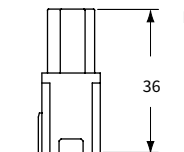
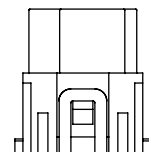
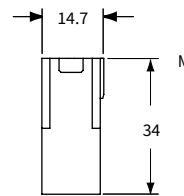
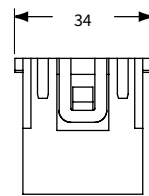

嵌合側 (前面)

▲マーク側

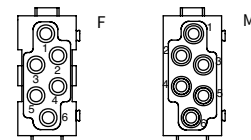

- 1フレームスロット

RCF2D および RCM2D コンタクト

導体 断面積 mm ²	導体 挿入穴 ϕA (mm)	導体 被覆むき長さ (mm)
0.14-0.37	0.9	7.5
0.5	1.1	7.5
0.75	1.3	7.5
1.0	1.45	7.5
1.5	1.8	7.5
2.5	2.2	7.5
3	2.55	7.5
4	2.85	7.5

CX 06 極 インサート
ディレーティング曲線

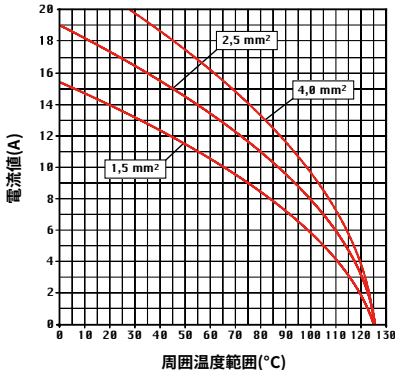

モジュラーユニットは、お使いになるエンクロージャやCOB システムに適した寸法のフレームに装着してご使用下さい。
1 フレームスロットのインサートはMIXO ONE エンクロージャ内に直接取り付け可能です。

モジュラーユニット用フレーム

ページ: 379

モジュラーユニット 圧着式接続

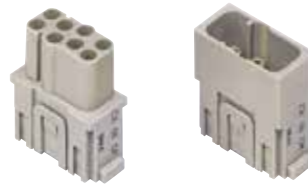

- Q 10,000 HNM フレームおよび HNM エンクロージャでの嵌合
- Q 5,000 HNM フレームおよび 標準エンクロージャ(1レバー)での嵌合

16A 圧着 コンタクト
金 メッキ



詳細

品番

品番

コンタクトは別売りです
メスインサート メスコンタクト用
オスインサート オスコンタクト用

CX 08 CF
CX 08 CM

16A メス 圧着コンタクト

0.14-0.37 mm ²	AWG 26-22	識別用溝 1 本 (前部側)
0.5 mm ²	AWG 20	識別用溝なし
0.75 mm ²	AWG 18	識別用溝 1 本 (後部側)
1 mm ²	AWG 18	識別用溝 1 本 (中部側)
1.5 mm ²	AWG 16	識別用溝 2 本
2.5 mm ²	AWG 14	識別用溝 3 本
3 mm ²	AWG 12	識別用幅広溝 1 本
4 mm ²	AWG 12	識別用溝なし

金メッキ

RCF2D 0.3
RCF2D 0.5
RCF2D 0.7
RCF2D 1.0
RCF2D 1.5
RCF2D 2.5
RCF2D 3.0
RCF2D 4.0

16A オス 圧着コンタクト

0.14-0.37 mm ²	AWG 26-22	識別用溝 1 本 (前部側)
0.5 mm ²	AWG 20	識別用溝なし
0.75 mm ²	AWG 18	識別用溝 1 本 (後部側)
1 mm ²	AWG 18	識別用溝 1 本 (中部側)
1.5 mm ²	AWG 16	識別用溝 2 本
2.5 mm ²	AWG 14	識別用溝 3 本
3 mm ²	AWG 12	識別用幅広溝 1 本
4 mm ²	AWG 12	識別用溝なし

RCM2D 0.3
RCM2D 0.5
RCM2D 0.7
RCM2D 1.0
RCM2D 1.5
RCM2D 2.5
RCM2D 3.0
RCM2D 4.0

- EN 61984による電気的特性:

16A 500V 6kV 3
16A 400/690V 6kV 2

- 認証済み

- UL/CSA 準拠定格電圧: 600V

- 絶縁抵抗: ≥10GΩ

- 周囲温度範囲: -40 °C ... +125 °C

- UL94V-0 難燃熱可塑性樹脂製

- 機械寿命: ≥10,000回 (着脱)

- 接触抵抗: ≤1 mΩ

- コンタクトピンの圧着にはイルメ公認の圧着工具を使用することをお勧めします。(16Aコンタクト RCF2D・RCM2Dシリーズの圧着工具については812~849ページをご覧ください)

- 許容電流はディレーティング曲線をご覧ください 28ページに追加詳細があります。

CX 08 極 インサート
ディレーティング曲線

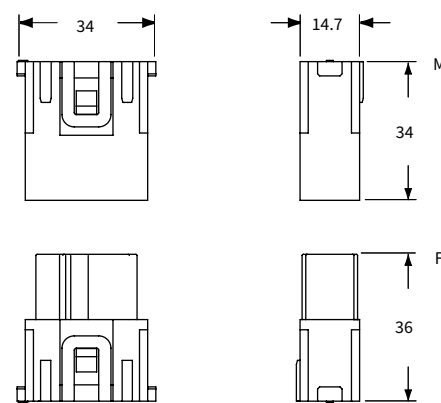
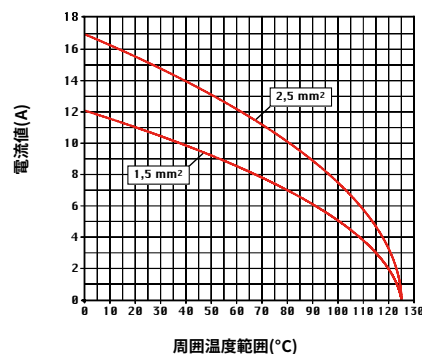

嵌合側 (前面)

▲マーク側

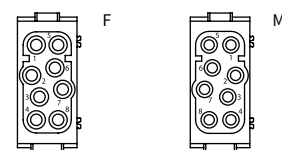

- 1 フレームスロット

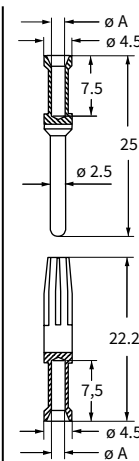

RCF2D および RCM2D コンタクト

導体 断面積 mm ²	導体 挿入穴 ø A (mm)	導体 被覆むき長さ (mm)
0.14-0.37	0.9	7.5
0.5	1.1	7.5
0.75	1.3	7.5
1.0	1.45	7.5
1.5	1.8	7.5
2.5	2.2	7.5
3	2.55	7.5
4	2.85	7.5



モジュラーユニットは、お使いになるエンクロージャやCOB システムに適した寸法のフレームに装着してご使用下さい。
1フレームスロットのインサートはMIXO ONE エンクロージャ内に直接取り付け可能です。

モジュラーユニット用フレーム ページ: 379

モジュラーユニット 圧着式接続

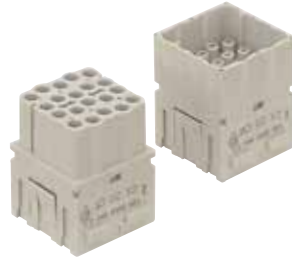

- Q 10,000 HNM フレームおよび HNM エンクロージャでの嵌合
- Q 5,000 HNM フレームおよび 標準エンクロージャ(1レバー)での嵌合

16A 圧着 コンタクト
金 メッキ



詳 細	品 番	品 番
-----	-----	-----

コンタクトは別売りです
メスインサート メスコンタクト用 ¹⁾
オスインサート オスコンタクト用 ¹⁾

CX 20 CF
CX 20 CM

16A メス 圧着コンタクト

0.14-0.37 mm ²	AWG 26-22	識別用溝 1本 (前部側)
0.5 mm ²	AWG 20	識別用溝なし
0.75 mm ²	AWG 18	識別用溝 1本 (後部側)
1 mm ²	AWG 18	識別用溝 1本 (中部側)
1.5 mm ²	AWG 16	識別用溝 2本
2.5 mm ²	AWG 14	識別用溝 3本
3 mm ²	AWG 12	識別用幅広溝 1本
4 mm ²	AWG 12	識別用溝なし

RCF2D 0.3
RCF2D 0.5
RCF2D 0.7
RCF2D 1.0
RCF2D 1.5
RCF2D 2.5
RCF2D 3.0
RCF2D 4.0

金メッキ

16A オス 圧着コンタクト

0.14-0.37 mm ²	AWG 26-22	識別用溝 1本 (前部側)
0.5 mm ²	AWG 20	識別用溝なし
0.75 mm ²	AWG 18	識別用溝 1本 (後部側)
1 mm ²	AWG 18	識別用溝 1本 (中部側)
1.5 mm ²	AWG 16	識別用溝 2本
2.5 mm ²	AWG 14	識別用溝 3本
3 mm ²	AWG 12	識別用幅広溝 1本
4 mm ²	AWG 12	識別用溝なし

RCM2D 0.3
RCM2D 0.5
RCM2D 0.7
RCM2D 1.0
RCM2D 1.5
RCM2D 2.5
RCM2D 3.0
RCM2D 4.0

¹⁾ ご要望により3個使用の1~60番印字付きタイプをご用意します。
参考型番: CX 60 CF、CX 60 CM

- EN 61984による電気的特性:
16A 500V 6kV 3
16A 830V 8kV 2
- (米国およびカナダ向けUL),
- 認定済み
- UL/CSA 準拠定格電圧: 600V
- 絶縁抵抗: $\geq 10\Omega$
- 周囲温度範囲: -40°C ... +125°C
- UL94V-0 難燃熱可塑性樹脂製
- 機械寿命: $\geq 10,000$ 回 (着脱)
- 接触抵抗: $\leq 1\text{m}\Omega$
- コンタクトピンの圧着にはイルメ公認の圧着工具を使用することをお勧めします。(16Aコンタクト RCF2D・RCM2Dシリーズの圧着工具については812~849ページをご覧ください)
- 許容電流はディレーティング曲線をご覧ください 28ページに追加詳細があります。

CX20極 インサート
ディレーティング曲線

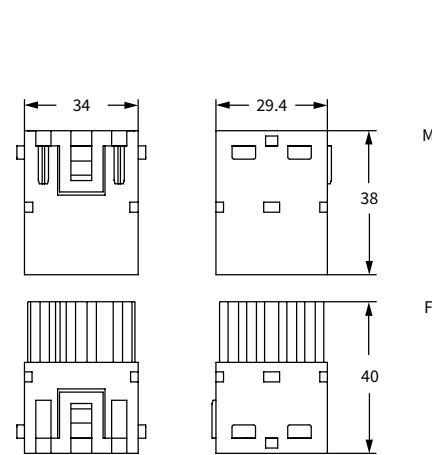
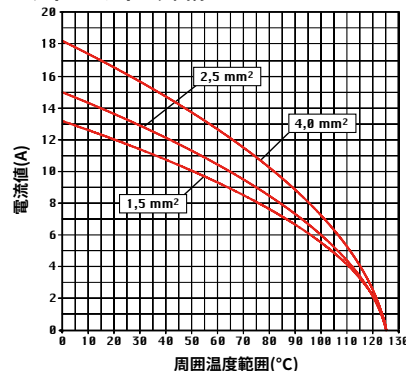

嵌合側 (前面)

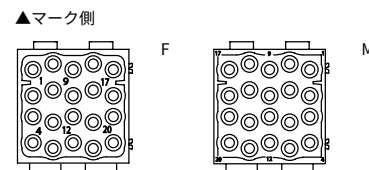

- 2 フレームスロット

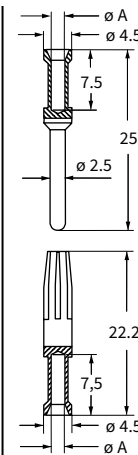

RCF2D および RCM2D コンタクト

導体 断面積 mm ²	導体 挿入穴 ø A (mm)	導体 被覆むき長さ (mm)
0.14-0.37	0.9	7.5
0.5	1.1	7.5
0.75	1.3	7.5
1.0	1.45	7.5
1.5	1.8	7.5
2.5	2.2	7.5
3	2.55	7.5
4	2.85	7.5

モジュラーユニットは、お使いになるエンクロージャやCOB システムに適した寸法のフレームに装着してご使用下さい。

モジュラーユニット用フレーム

ページ:
379

モジュラーユニット 圧着式接続

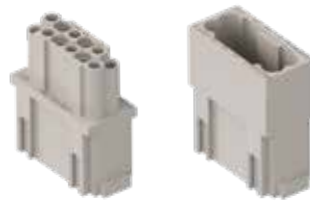

☑ 定格 250V

🔍 10,000 HNM フレームおよび HNM エンクロージャでの嵌合

🔍 5,000 HNM フレームおよび 標準エンクロージャ(1レバー)での嵌合

10A 圧着 コンタクト
金 メッキ



*エンクロージャは、バルクヘッドハウジングまたはハイコンストラクションフードをご使用下さい。

詳細

品番

品番

コンタクトは別売りです
メスインサート メスコンタクト用
オスインサート オスコンタクト用

CX 12 DF
CX 12 DM

10A メス 圧着コンタクト

0.14-0.37 mm ²	AWG 26-22	認識番号 No. 1
0.5 mm ²	AWG 20	認識番号 No. 2
0.75 mm ²	AWG 18	認識番号 No. ②
1 mm ²	AWG 18	認識番号 No. 3
1.5 mm ²	AWG 16	認識番号 No. 4
2.5 mm ²	AWG 14	認識番号 No. 5

RDF2D 0.3
RDF2D 0.5
RDF2D 0.7
RDF2D 1.0
RDF2D 1.5
RDF2D 2.5

金メッキ

10A オス 圧着コンタクト

0.14-0.37 mm ²	AWG 26-22	認識番号 No. 1
0.5 mm ²	AWG 20	認識番号 No. 2
0.75 mm ²	AWG 18	認識番号 No. ②
1 mm ²	AWG 18	認識番号 No. 3
1.5 mm ²	AWG 16	認識番号 No. 4
2.5 mm ²	AWG 14	認識番号 No. 5

RDM2D 0.3
RDM2D 0.5
RDM2D 0.7
RDM2D 1.0
RDM2D 1.5
RDM2D 2.5

- EN 61984による電気的特性:

10A 250V 4kV 3

- 認証済み

- UL/CSA 準拠定格電圧: 600V

- 絶縁抵抗: $\geq 10G\Omega$

- 周囲温度範囲: -40 °C ... +125 °C

- UL94V-0 難燃熱可塑性樹脂製

- 機械寿命: $\geq 10,000$ 回 (着脱)

- 接触抵抗: $\leq 3 m\Omega$

- PCBインターフェイスにご使用の場合は670ページのCIF 2.4をご覧ください。

- **コンタクトピンの圧着にはイルメ公認の圧着工具を使用することをお勧めします。** (10Aコンタクト RDF2D・RDM2Dシリーズの圧着工具については812～849ページをご覧ください)

- 許容電流はディレーティング曲線をご覧ください 28ページに追加詳細があります。

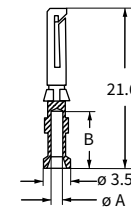
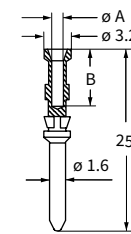
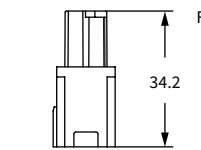
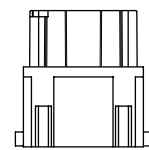
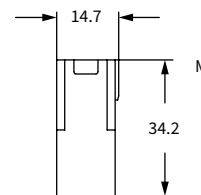
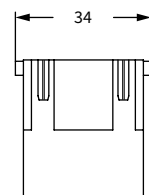

嵌合側 (前面)

▲マーク側

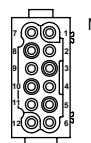
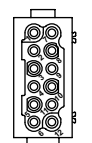

- 1 フレームスロット

RDF2D および RDM2D コンタクト

導体 断面積 mm ²	導体 挿入穴 ϕA (mm)	導体 被覆むき長さ B (mm)
0.14-0.37	0.9	8
0.5	1.1	8
0.75	1.3	8
1.0	1.45	8
1.5	1.8	8
2.5	2.2	6

CX 12 極 インサート
ディレーティング曲線

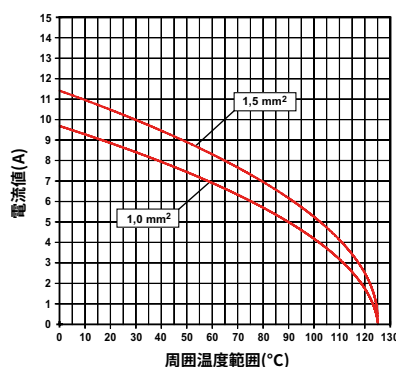

MIXO - HNM

CX 17 DF/DM 17極 10A - 160V

HNM (High Number of Matings)

モジュラーユニットは、お使いになるエンクロージャやCOB システムに適した寸法のフレームに装着してご使用下さい。
1フレームスロットのインサートはMIXO ONE エンクロージャ内に直接取り付け可能です。

モジュラーユニット用フレーム

ページ:
379

モジュラーユニット 圧着式接続



- Q 10,000 HNM フレームおよび HNM エンクロージャでの嵌合
- Q 5,000 HNM フレームおよび 標準エンクロージャ(1レバー)での嵌合

10A 圧着 コンタクト
金 メッキ



詳細	品番	品番
----	----	----

コンタクトは別売りです
メスインサート メスコンタクト用
オスインサート オスコンタクト用

CX 17 DF
CX 17 DM

10A メス 圧着コンタクト

0.14-0.37 mm ²	AWG 26-22	認識番号 No. 1
0.5 mm ²	AWG 20	認識番号 No. 2
0.75 mm ²	AWG 18	認識番号 No. ②
1 mm ²	AWG 18	認識番号 No. 3
1.5 mm ²	AWG 16	認識番号 No. 4
2.5 mm ²	AWG 14	認識番号 No. 5

RDF2D 0.3
RDF2D 0.5
RDF2D 0.7
RDF2D 1.0
RDF2D 1.5
RDF2D 2.5

金メッキ

10A オス 圧着コンタクト

0.14-0.37 mm ²	AWG 26-22	認識番号 No. 1
0.5 mm ²	AWG 20	認識番号 No. 2
0.75 mm ²	AWG 18	認識番号 No. ②
1 mm ²	AWG 18	認識番号 No. 3
1.5 mm ²	AWG 16	認識番号 No. 4
2.5 mm ²	AWG 14	認識番号 No. 5

RDM2D 0.3
RDM2D 0.5
RDM2D 0.7
RDM2D 1.0
RDM2D 1.5
RDM2D 2.5

- EN 61984による電気的特性:

10A 160V 2.5kV 3
10A 250V 4kV 2

- cULus (米国およびカナダ向けUL), VDE, cec, DNV-GL

- ENEC ENEC 認証済み

- UL/CSA 準拠定格電圧: 250V

- 絶縁抵抗: $\geq 10G\Omega$

- 周囲温度範囲: -40 °C ... +125 °C

- UL94V-0 難燃熱可塑性樹脂製

- 機械寿命: $\geq 10,000$ 回 (着脱)

- 接触抵抗: $\leq 3 m\Omega$

- **コンタクトピンの圧着にはイルメ公認の圧着工具を使用することをお勧めします。** (10Aコンタクト RDF2D・RDM2Dシリーズの圧着工具については812~849ページをご覧ください)

- 許容電流はデレーティング曲線をご覧ください
28ページに追加詳細があります。

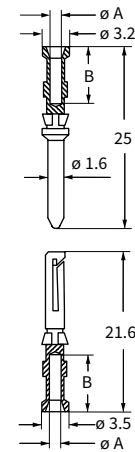
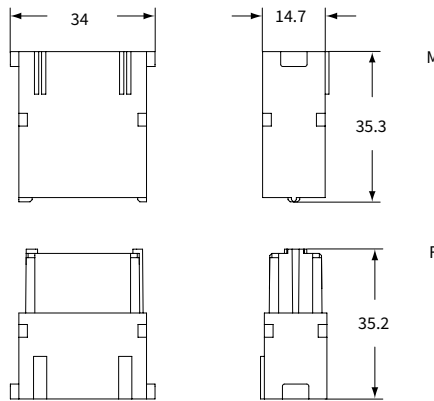

嵌合側 (前面)

▲マーク側

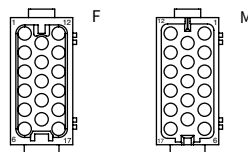

- 1フレームスロット

CX 17 極 インサート
デレーティング曲線

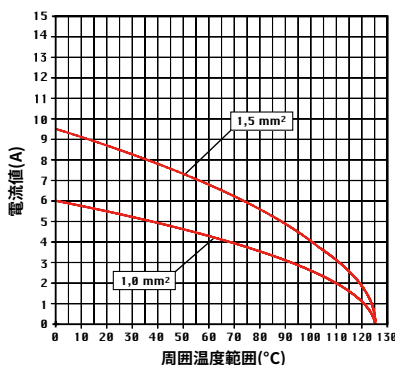

RDF2D および RDM2D コンタクト

導体 断面積 mm ²	導体 挿入穴 φ A (mm)	導体 被覆むき長さ B (mm)
0.14-0.37	0.9	8
0.5	1.1	8
0.75	1.3	8
1.0	1.45	8
1.5	1.8	8
2.5	2.2	6

モジュラーユニットは、お使いになるエンクロージャやCOB システムに適した寸法のフレームに装着してご使用下さい。

モジュラーユニット用フレーム

ページ:
379

* エンクロージャは、バルクヘッドハウジング
またはハイコンストラクションフードをご使用下さい。

モジュラーユニット
圧着式接続

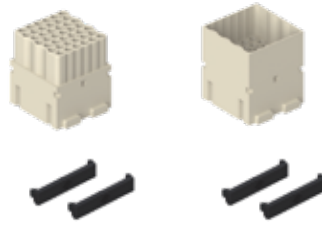

- Q 10,000 HNM フレームおよび HNM エンクロージャでの嵌合
- Q 5,000 HNM フレームおよび 標準エンクロージャ(1レバー)での嵌合

10A 圧着 コンタクト
金 メッキ



詳細

品番

品番

コンタクトは別売りです
2 モジュールサイズのロックタブ (黒) 2 個付き
メスインサート メスコンタクト用
オスインサート オスコンタクト用

CX 42 DF
CX 42 DM

10A メス 圧着コンタクト
0.14-0.37 mm² AWG 26-22 認識番号 No. 1
0.5 mm² AWG 20 認識番号 No. 2
0.75 mm² AWG 18 認識番号 No. ②
1 mm² AWG 18 認識番号 No. 3
1.5 mm² AWG 16 認識番号 No. 4
2.5 mm² AWG 14 認識番号 No. 5

RDF2D 0.3
RDF2D 0.5
RDF2D 0.7
RDF2D 1.0
RDF2D 1.5
RDF2D 2.5

金メッキ

10A オス 圧着コンタクト
0.14-0.37 mm² AWG 26-22 認識番号 No. 1
0.5 mm² AWG 20 認識番号 No. 2
0.75 mm² AWG 18 認識番号 No. ②
1 mm² AWG 18 認識番号 No. 3
1.5 mm² AWG 16 認識番号 No. 4
2.5 mm² AWG 14 認識番号 No. 5

RDM2D 0.3
RDM2D 0.5
RDM2D 0.7
RDM2D 1.0
RDM2D 1.5
RDM2D 2.5

- EN 61984による電気的特性:

10A 150V 2.5kV 3

- cULus (米国およびカナダ向けUL) 認証
- CSA, CQC, DNV-GL, BV, EAC
- UL/CSA 準拠定格電圧: 250V
- 絶縁抵抗: $\geq 10G\Omega$
- 周囲温度範囲: -40 °C ... +125 °C
- UL94V-0 難燃熱可塑性樹脂製
- 機械寿命: $\geq 10,000$ 回 (着脱)
- 接触抵抗: $\leq 3 m\Omega$
- 2モジュールサイズの専用ロックタブ(黒)が2つ同梱されています
- 予備のロックタブ CX CFMX についてはスペア部品のカタログをご覧ください。
- コンタクトピンの圧着にはイルメ公認の圧着工具を使用することをお勧めします。(10Aコンタクト RDF2D・RDM2Dシリーズの圧着工具については812~849ページをご覧ください)
- 許容電流はディレーティング曲線をご覧ください 28ページに追加詳細があります。

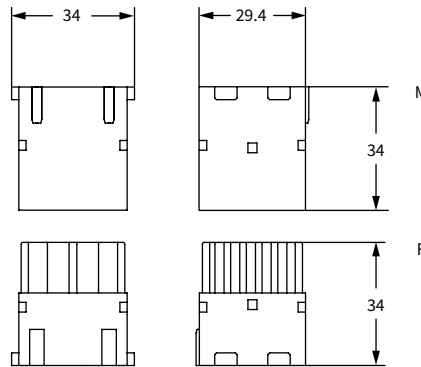

嵌合側 (前面)

▲マーク側

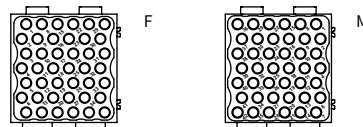

- 2 フレームスロット

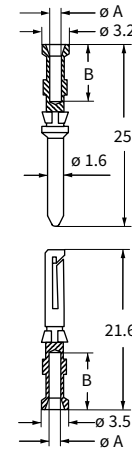

CX 42 D 極 インサート
ディレーティング曲線

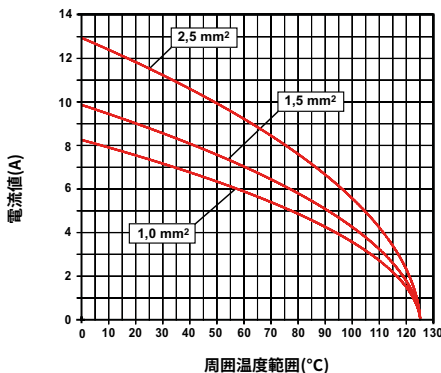

RDF2D および RDM2D コンタクト

導体 断面積 mm ²	導体 挿入穴 ø A (mm)	導体 被覆むき長さ B (mm)
0.14-0.37	0.9	8
0.5	1.1	8
0.75	1.3	8
1.0	1.45	8
1.5	1.8	8
2.5	2.2	6



モジュラーユニットは、お使いになるHNMエンクロージャに適した寸法のフレームに装着してご使用ください。

ページ:
379

モジュラーユニット用フレーム

モジュラーユニット
圧着式接続

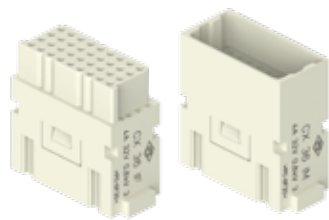

- Q 10,000 HNM フレームおよび HNM エンクロージャでの嵌合
- Q 5,000 HNM フレームおよび 標準エンクロージャ(1レバー)での嵌合

RI (4 A) 圧着コンタクト
金メッキ



詳細	品番	品番
----	----	----

コンタクトは別売りです。
メスインサート メスコンタクト用
オスインサート オスコンタクト用

CX 36 IF

CX 36 IM

RI (4 A) メス 圧着コンタクト
0.08-0.21 mm² AWG 28-24
0.13-0.33 mm² AWG 26-22
0.33-0.52 mm² AWG 22-20

RI (4 A) オス 圧着コンタクト
0.08-0.21 mm² AWG 28-24
0.13-0.33 mm² AWG 26-22
0.33-0.52 mm² AWG 22-20

RIFD 0.2
RIFD 0.3
RIFD 0.5

金メッキ

RIMD 0.2
RIMD 0.3
RIMD 0.5

- EN/IEC 61984 による電気特性:

4 A 32 V 0.8 kV 3

- cUL (米国およびカナダ向けUL), CSA, DNV-GL, BV

- UL/CSA 準拠定格電圧: 30 V

- 絶縁抵抗: $\geq 10 \text{ G}\Omega$

- 周囲温度範囲: $-40 \text{ }^\circ\text{C} \sim +125 \text{ }^\circ\text{C}$

- UL 94V-0 難燃熱可塑性樹脂製

- 機械寿命: $\geq 10,000$ 回 (着脱)

- 接触抵抗: $\leq 4 \text{ m}\Omega$

- コンタクト RI シリーズの圧着には下記をご使用ください。

CIPZ D 圧着ツール

CIPZP D エア式半自動圧着工具 (828ページ参照)

CITP D タレットヘッド

CIVES 挿入/引抜工具 コンタクト 0.2 - 0.5 mm² 用

(820 - 823ページ参照)

- 許容電流はデレーティング曲線をご覧ください。

(作成中)

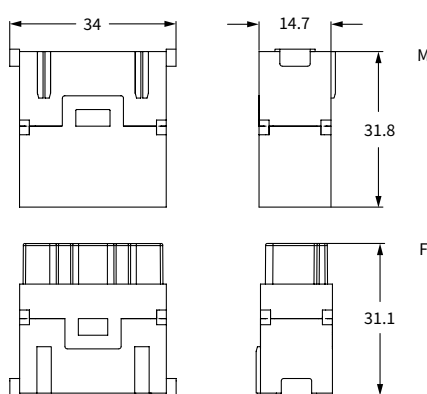

嵌合面 (前面)

横面に参照目印があります。▲

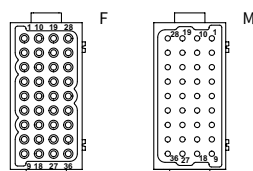

- 1 フレームスロット

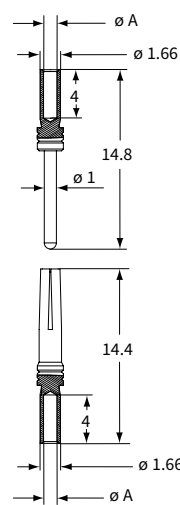

RIFおよびRIM コンタクト

導体 断面積 (mm ²)	導体 挿入穴 ϕA (mm)	導体 被覆むき長さ (mm)
0.08-0.21	0.64	4
0.13-0.33	0.90	4
0.33-0.52	1.12	4

20 極 + シールド 4 A - 32 V HNM (高嵌合回数対応) HNM (High Number of Matings)

モジュラーユニットは、お使いになるエンクロージャに適した寸法のフレームに装着し、HNMエンクロージャとご使用ください。

ページ:

モジュラーユニット用フレーム* 379

*エンクロージャ:
バルクヘッドハウジング、ハイコンストラクションハウジング、ハイコンストラクションフード

モジュラーユニット 圧着式接続

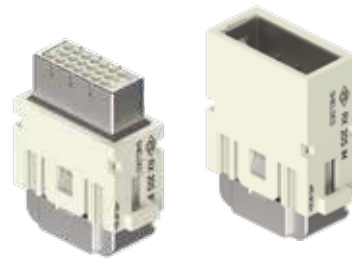

Q 10,000 HNM フレームおよび HNM エンクロージャでの嵌合
Q 5,000 HNM フレームおよび 標準エンクロージャ(1レバー)での嵌合

モジュラーユニット 圧着式接続 フレーム - シールド間 接続タイプ

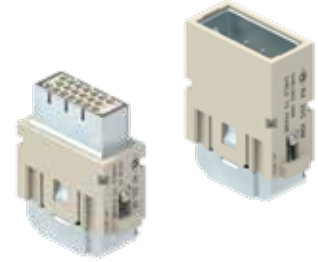

Q 10,000 HNM フレームおよび HNM エンクロージャでの嵌合
Q 5,000 HNM フレームおよび 標準エンクロージャ(1レバー)での嵌合

詳細

品番

品番

コンタクトは別売りです。
メス インサート メス コンタクト用
オス インサート オス コンタクト用

RX 20S IF
RX 20S IM

コンタクトは別売りです。
メス インサート メス コンタクト用
オス インサート オス コンタクト用

RX 20S IGF
RX 20S IGM

- EN/IEC 61984 による電気的特性:
4 A 32 V 0.8 kV 3
- UL, CSA, CQC, DNV-GL, BV
- UL/CSA 準拠定格電圧: 32 V
- 絶縁抵抗: $\geq 10 \text{ G}\Omega$
- 周辺温度範囲: $-40 \text{ }^\circ\text{C} \sim +85 \text{ }^\circ\text{C}$
- UL94V-0 難燃熱可塑性樹脂製
- 機械寿命: $\geq 10,000$ 回(着脱)
- 接触抵抗: $\leq 4 \text{ m}\Omega$
- コンタクト RI シリーズの圧着には下記をご使用ください:
CIPZ D 圧着ツール
CIPZP D エア一式半自動圧着工具 (828ページ参照)
CITP D タレットヘッド (820 ~ 823 ページ参照)
- 許容電流はデレーティング曲線をご覧ください (作成中)

☑ CRF/CRM コードピンのご使用をお奨めします

☑ 要望に応じて、ねじ固定式ケーブルクランプの代替品として、圧着フランジおよび圧着スリーブタイプのケーブルクランプを絶縁体外径によってお選びいただけます。
(詳しくは営業担当にお問い合わせください)

圧着
フランジ



圧着
スリーブ



RX 20S IF, RX 20S IM, RX 20S IGF, RX 20S IGM

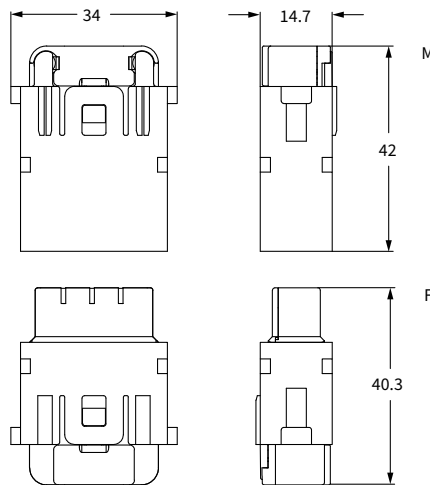

嵌合面 (前面)

横面に参照目印があります。▲

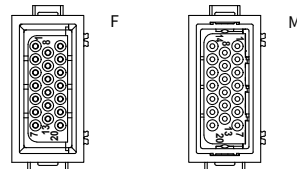

- 1 フレームスロット

RI 5 A 圧着コンタクト

ケーブルクランプ



RI (5 A) 圧着コンタクト 金メッキ



詳細	品番	品番
----	----	----

ケーブルクランプ (ケーブル径 5-7mm)
 ケーブルクランプ (ケーブル径 7-10mm)
 ケーブルクランプ (ケーブル径 10-12mm)
 ケーブルクランプ (ケーブル径 11-14mm)

CX 5/7 CA
CX 7/10 CA
CX 10/12 CA
CX 11/14 CA

RI (5 A) メス 圧着コンタクト
 0.08-0.21 mm² AWG 28-24
 0.13-0.33 mm² AWG 26-22
 0.33-0.52 mm² AWG 22-20

RIFD 0.2
 RIFD 0.3
 RIFD 0.5

金メッキ

RI (5 A) オス 圧着コンタクト
 0.08-0.21 mm² AWG 28-24
 0.13-0.33 mm² AWG 26-22
 0.33-0.52 mm² AWG 22-20

RIMD 0.2
 RIMD 0.3
 RIMD 0.5

CX 5/7 CA, CX 7/10 CA, CX 10/12 CA

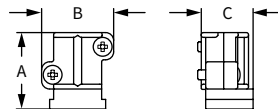

品番	A	B	C
CX 5/7 CA	19.1	18	12.95
CX 7/10 CA	19.1	18	12.95
CX 10/12 CA	19.1	20.8	12.95

CX 11/14 CA

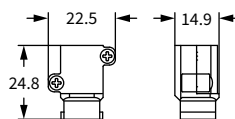

RIFおよびRIM

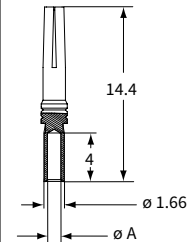
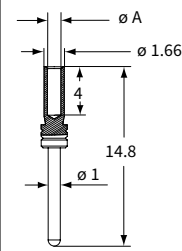

RIFおよびRIM コンタクト

導体 断面積 (mm ²)	導体 挿入穴 φ A (mm)	導体 被覆むき長さ (mm)
0.08-0.21	0.64	4
0.13-0.33	0.90	4
0.33-0.52	1.12	4

モジュラーユニットは、お使いになるエンクロージャやCOBシステムに適した寸法のフレームに装着してご使用ください。

モジュラーユニット用フレーム

ページ:
379

- CRF/M CX コードピンのご使用をお奨めします
適合MIXOフレームとご使用ください。

モジュラーユニット、圧着式接続
1ケーブルエントリー

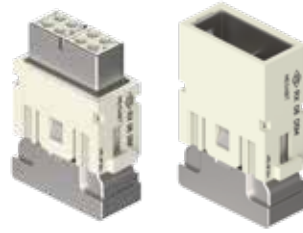

- Q 10,000 HNM フレームおよび HNM エンクロージャでの嵌合
- Q 5,000 HNM フレームおよび 標準エンクロージャ(1レバー)での嵌合

モジュラーユニット、圧着式接続
2ケーブルエントリー

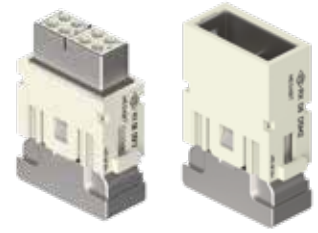

- Q 10,000 HNM フレームおよび HNM エンクロージャでの嵌合
- Q 5,000 HNM フレームおよび 標準エンクロージャ(1レバー)での嵌合

詳細

品番

品番

コンタクトは別売りです。
メス インサート メス コンタクト用
オス インサート オス コンタクト用

RX 08 D5F
RX 08 D5M

コンタクトは別売りです。
メス インサート メス コンタクト用
オス インサート オス コンタクト用

RX 08 D5F2

RX 08 D5M2

- EN/IEC 61984 による電気特性:
10 A 50 V 0.8 kV 3
- cUL (米国およびカナダ向けUL), CSA, CQC, DNV-GL, BV
- UL/CSA準拠定格電圧: 50 V
- 絶縁抵抗: $\geq 10 \text{ G}\Omega$
- 周囲温度範囲: $-40 \text{ }^\circ\text{C} \dots +85 \text{ }^\circ\text{C}$
- データ通信用 完全シールドコネクタ、メガビット Ethernet カテゴリ 5e, Class D, 最大周波数 100 MHz, 最大通信レート 100 Mbit/s
- シールドはハウジングのPE (保護アース) とは電氣的に分離
- UL 94V-0 難燃熱可塑性樹脂製
- 亜鉛合金製シールド
- 機械寿命: $\geq 10,000$ 回 (着脱)
- 接触抵抗: $\leq 3 \text{ m}\Omega$
- コンタクトピンの圧着にはイルメ公認の圧着工具を使用することをお勧めします。(812 - 849ページ CDF, CDM シリーズ 10Aコンタクト 圧着工具セクション参照)。また、空圧式半自動工具 CCPZP RN (ページ 818) もご参照ください

RX 08 D5F, RX 08 D5M

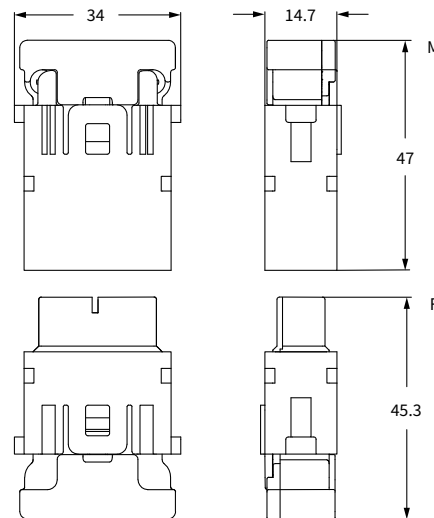

嵌合面 (前面)

横面に参照目印があります。▲

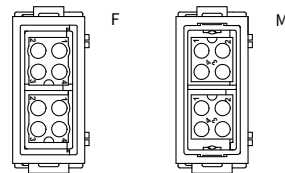

- 1 フレームスロット

RX 08 D5F2, RX 08 D5M2

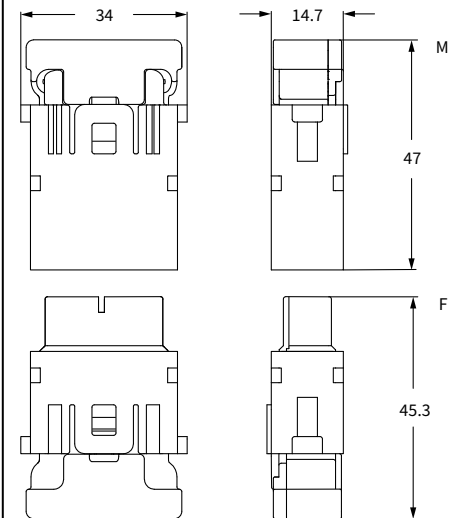

嵌合面 (前面)

横面に参照目印があります。▲

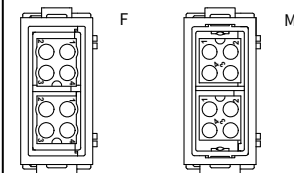

- 1 フレームスロット



ケーブルクランプ



RD 2D (10 A) 圧着コンタクト 金メッキ



詳細	品番	品番
----	----	----

ケーブルクランプ (ケーブル径5-7mm)	CX 5/7 CA
ケーブルクランプ (ケーブル径7-10mm)	CX 7/10 CA
ケーブルクランプ (ケーブル径10-12mm)	CX 10/12 CA
ケーブルクランプ (ケーブル径11-14mm) *	CX 11/14 CA

10 A メス コンタクト

0.14-0.37 mm ²	AWG 26-22	識別番号 No. 1
0.5 mm ²	AWG 20	識別番号 No. 2
0.75 mm ²	AWG 18	識別番号 No. ②
1 mm ²	AWG 18	識別番号 No. 3
1.5 mm ²	AWG 16	識別番号 No. 4
2.5 mm ²	AWG 14	識別番号 No. 5

RDF2D 0.3
RDF2D 0.5
RDF2D 0.7
RDF2D 1.0
RDF2D 1.5
RDF2D 2.5

金メッキ

10 A オス コンタクト

0.14-0.37 mm ²	AWG 26-22	識別番号 No. 1
0.5 mm ²	AWG 20	識別番号 No. 2
0.75 mm ²	AWG 18	識別番号 No. ②
1 mm ²	AWG 18	識別番号 No. 3
1.5 mm ²	AWG 16	識別番号 No. 4
2.5 mm ²	AWG 14	識別番号 No. 5

RDM2D 0.3
RDM2D 0.5
RDM2D 0.7
RDM2D 1.0
RDM2D 1.5
RDM2D 2.5

* 1ケーブルエントリーモジュールのみ

☑ 要望に応じて、ねじ固定式ケーブルクランプの代替品として、圧着フランジおよび圧着スリーブタイプのケーブルクランプを絶縁体外径によってお選びいただけます。
(詳しくは営業担当にお問い合わせください)



CX 5/7 CA, CX 7/10 CA, CX 10/12 CA

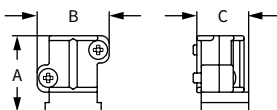

品番	A	B	C
CX 5/7 CA	19.1	18	12.95
CX 7/10 CA	19.1	18	12.95
CX 10/12 CA	19.1	20.8	12.95

CX 11/14 CA

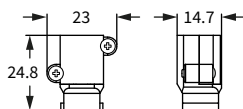

RDF2DおよびRDM2D

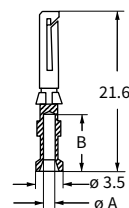
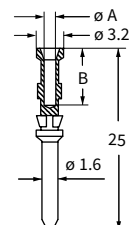

RDF2DおよびRDM2D コンタクト

導体 断面積 mm ²	導体 挿入穴 ϕA (mm)	導体 被覆むき長さ B (mm)
0.14-0.37	0.9	8
0.5	1.1	8
0.75	1.3	8
1.0	1.45	8
1.5	1.8	8
2.5	2.2	6

モジュラーユニットは、お使いになるエンクロージャやCOBシステムに適した寸法のフレームに装着してご使用ください。

モジュラーユニット用フレーム* ページ: 379

*エンクロージャはバルクヘッドハウジングまたはハイコンストラクションフードをご使用ください。

- CRF/M CX コードピンのご使用をお奨めします
適合MIXOフレームとご使用ください。

モジュラーユニット
圧着式接続

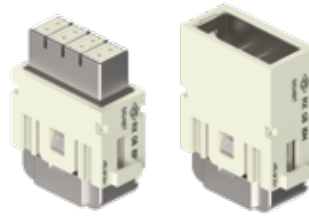

- Q 10,000 HNM フレームおよび HNM エンクロージャでの嵌合
- Q 5,000 HNM フレームおよび 標準エンクロージャ(1レバー)での嵌合

ケーブルクランプ
RI (5 A) 圧着コンタクト, 金メッキ

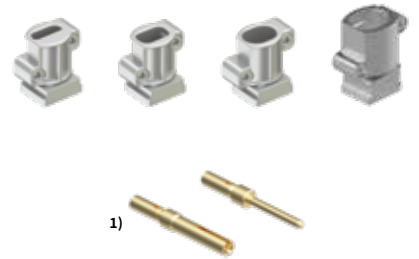

詳細	品番	品番
----	----	----

コンタクトは別売りです。 メス インサート メス コンタクト用 オス インサート オス コンタクト用	RX 08 I6F RX 08 I6M	
ケーブルクランプ (ケーブル径5-7mm) ケーブルクランプ (ケーブル径7-10mm) ケーブルクランプ (ケーブル径10-12mm) ケーブルクランプ (ケーブル径11-14mm)		CX 5/7 CA CX 7/10 CA CX 10/12 CA CX 11/14 CA
RI (5 A) メス 圧着コンタクト 0.08-0.21 mm ² AWG 28-24 0.13-0.33 mm ² AWG 26-22 0.33-0.52 mm ² AWG 22-20		RIFD 0.2 RIFD 0.3 RIFD 0.5
RI (5 A) オス 圧着コンタクト 0.08-0.21 mm ² AWG 28-24 0.13-0.33 mm ² AWG 26-22 0.33-0.52 mm ² AWG 22-20		RIMD 0.2 RIMD 0.3 RIMD 0.5

金メッキ

- EN/IEC 61984 による電気特性:
5 A 50 V 0.8 kV 3
- UL, CSA, CQC, DNV-GL, BV
- UL/CSA 準拠定格電圧: 50 V
- 絶縁抵抗: $\geq 10 \text{ G}\Omega$
- 周囲温度範囲: -40 °C ... +85 °C
- バス信号、特にイーサネット Cat. 6A (ギガビット) に適応
- シールドはハウジングの PE (保護アース) とは電氣的に分離
- UL 94V-0 難燃熱可塑性樹脂製
- 機械寿命: $\geq 10,000$ 回 (着脱)
- 接触抵抗: $\leq 4 \text{ m}\Omega$
- コンタクト RI シリーズの圧着には下記をご使用ください
- CIPZ D 圧着ツール
- CIPZP D エア式半自動圧着工具 (828 ページ参照)
- CITP D タレットヘッド (820 - 823 ページ参照)

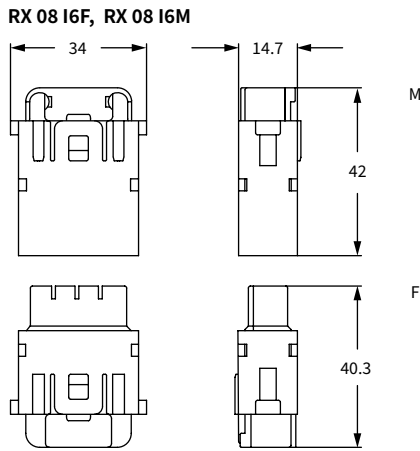

嵌合面 (前面)
横面に参照目印があります。▲

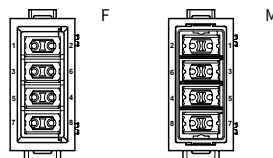

- 1 フレームスロット

CX 5/7 CA, CX 7/10 CA, CX 10/12 CA

品番	A	B	C
CX 5/7 CA	19.1	18	12.95
CX 7/10 CA	19.1	18	12.95
CX 10/12 CA	19.1	20.8	12.95

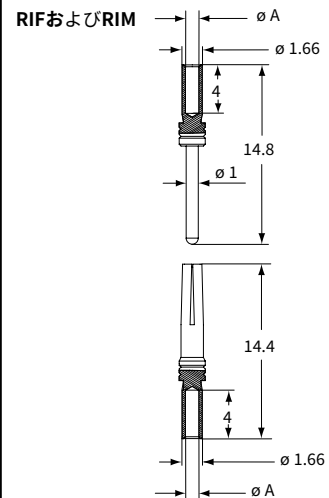
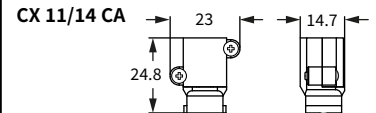

RIFおよびRIM コンタクト

導体 断面積 (mm ²)	導体 挿入穴 直径 A (mm)	導体 被覆むき長さ (mm)
0.08-0.21	0.64	4
0.13-0.33	0.90	4
0.33-0.52	1.12	4

MIXO - HNM

エンクロージャサイズ:	ページ:
"44.27" HNM	670 - 671
C-タイプ IP65/IP66, 1レバー	435 - 440
V-タイプ IP65/IP66, 1レバー	498 - 501
E-Xtreme [®] 防食タイプ	604-605, 616, 624-625
"57.27" HNM	672 - 673
C-タイプ IP65/IP66, 1レバー	441 - 449
V-タイプ IP65/IP66, 1レバー	502 - 507
E-Xtreme [®] 防食タイプ	606-607, 617, 626-627
"77.27" HNM	674 - 675
C-タイプ IP65/IP66, 1レバー	450 - 459
V-タイプ IP65/IP66, 1レバー	508 - 512
E-Xtreme [®] 防食タイプ	608-609, 618, 628-629
"104.27" HNM	676 - 677
C-タイプ IP65/IP66, 1レバー	460 - 471
V-タイプ IP65/IP66, 1レバー	513 - 517
E-Xtreme [®] 防食タイプ	610-611, 619, 630-631
"77.62" C-タイプ IP65/IP66, 1レバー	472 - 477
E-Xtreme [®] 防食タイプ	620
"104.62" C-タイプ IP65/IP66, 1レバー	478
E-Xtreme [®] 防食タイプ	621

モジュラーユニット用フレーム
固定用タブ付属

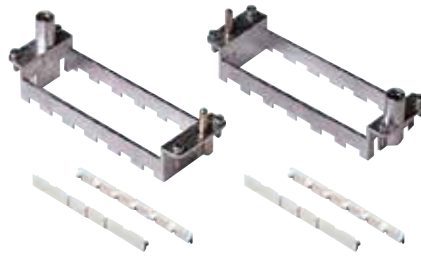

- Q 10,000 HNM フレームおよび HNM エンクロージャでの嵌合
- Q 5,000 HNM フレームおよび 標準エンクロージャ(1レバー)での嵌合

詳細

-モジュラーユニット用フレーム
(モジュール固定用タブ付き)

- 2 モジュラーユニット用 サイズ 44.27
- 3 モジュラーユニット用 サイズ 57.27
- 4 モジュラーユニット用 サイズ 77.62 および 77.62
- 6 モジュラーユニット用 サイズ 104.27 および 104.62

C-タイプ および V-タイプ 2レバーバージョンは 5,000回での使用は出来ません

- 亜鉛ダイカスト合金製フレーム
- 保護アースコンタクト付き
- モジュラーユニット固定用タブ付属
- 同一フレーム上へのオス、メスモジュラーユニット 取り付け可能
- コーディングピン CRM/F CX
- 予備のロックタブ CX CFM についてはスペア部品の カタログをご覧ください。

フード用 ハウジング用

RX 02 TM	RX 02 TF
RX 03 TM	RX 03 TF
RX 04 TM	RX 04 TF
RX 06 TM	RX 06 TF

RX TM / TF

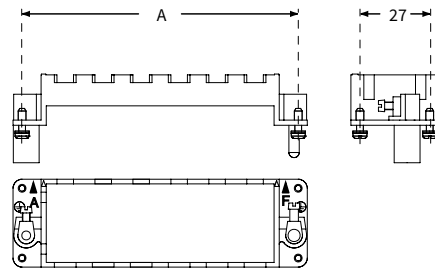

品番	A (mm)	エンクロージャサイズ
RX 02 TM / TF	44	44.27
RX 03 TM / TF	57	57.27
RX 04 TM / TF	77.5	77.27および77.62
RX 06 TM / TF	104	104.27および104.62

アース端子

- 大の適合電線断面積 4-6 mm², AWG 12-10
- 小の適合電線断面積 1-2.5 mm², AWG 18-14

☑ 断面積の大きな導体を保護アース端子にご使用 いただく場合は CGT アダプタシリーズをご使用 ください (359ページ参照)

モジュール位置 (嵌合側)

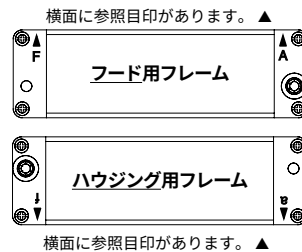

CX CFM (固定用タブ)

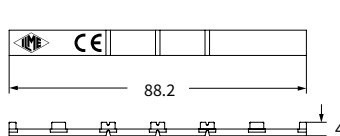

識別文字と組み合わせはフレームの極性 (オス・メス) に対応します

フード用フレーム¹⁾ ハウジング用フレーム¹⁾

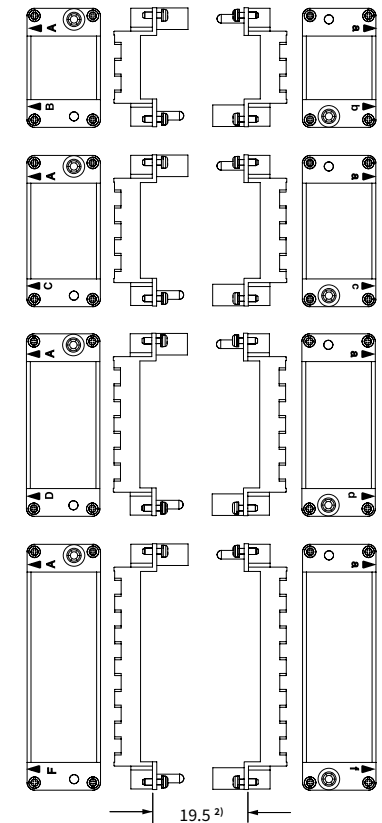

¹⁾ 注意:

- フレームには下記マークがつけられています
- 大文字 A-B,A-C,A-D,A-F (フードに使用)
- 小文字 a-b,a-c,a-d,a-f (ハウジングに使用)
- 各文字に従いモジュールをフレーム内に配置することによりモジュール反対側の組立てが確実になり、ハウジングへのフード取り付けを正確に行うことができます。

²⁾

オス・メス電気/光ファイバーコンタクト間距離:最大21mm
オス・メスアークコンタクト間距離:最大20.5mm